

HYBRID HŐSZIVATTYÚK

 **IMMERGAS**



VICTRIX HYBRID

Kondenzációs falikazánok
hőszivattyús rásegítéssel



VICTRIX HYBRID

Hőszivattyú és kondenzációs kazán, nagyobb hatékonyság, több megtakarítás

Nem kell sok ahhoz, hogy a változás igényét lehetőséggé tegyük és eséllyel alakítsuk a közvetlen környezetünket a kényelem, a korszerű rendszerek, a megtakarítások és a károsanyag-kibocsátások szintjének csökkentése érdekében.

Az Immergas hibrid rendszerei a legfejlettebb megoldásokat kínálják a megújuló energiaforrásokkal történő fűtésre és használati melegvíz előállításra. A rendszer része egy 4 kW-os monoblokkos hőszivattyú. Ez a kültéri egység R32-es hűtőközeggel van feltöltve a legbiztonságosabb és leggazdaságosabb működés érdekében.

A beltéri kondenzációs kazán 28 kW használati melegvíz és 24 kW fűtési teljesítményt kínál. A két készülék hidraulikailag sorba van kötve és nagyobb hatékonyságot, valamint jelentős energia-megtakarítást biztosítanak. A rendszer nagy mértékben megnöveli azoknak az üzemórának a számát, amelyek alatt a hőszivattyú működtetésével a fűtési költségek jelentősen csökkenthetők. A kínálatban egy átfolyós kombi és egy külső, indirekt használati melegvíz tárolót is kezelni képes fűtőkészülék van.

ÚJ OTTHONOKBA ÉS FŰTÉSKORSZERŰSÍTÉSEKRE IS

A VICTRIX Hybrid rendszerek régi és új építésű ingatlanokban egyaránt hatékonyan működnek, nyári hűtési funkció nélkül. A használati melegvíz előállítás az igényeknek megfelelően átfolyós kombi változat esetén közvetlen előállítással a Plus változatoknál külső indirekt tárolók hőntartásával is megvalósulhat.

KÖNNYEN TELEPÍTHETŐ

A VICTRIX Hybrid rendszer könnyen felszerelhető az elavult kazánok cseréjénél és a radiátoros rendszereket is bármilyen típusú házban hatékonyan fűti fel. Telepítéséhez nem szükséges speciális képesítés (F-gáz vizsga). Amennyiben a fűtési rendszer víztérfogata meghaladja a 20 litert, a rendszer megfelelő működéséhez nincs szükség külön puffertároló beépítésére. Ha régi, hagyományos fűtőkészüléket cserélünk le hibrid rendszerre, akár 50% -kal is csökkenthetjük a CO₂ kibocsátást. Az eredmény figyelemre méltó és környezetbarát.



A digitális távvezérlő gyári tartozék

Ideális kazáncsere esetén

A meglévő radiátoros rendszerekhez is csatlakoztatható

Nem szükséges fűtési puffertároló



Jelmagyarázat

- | | |
|---|--------------------------------------|
| 1 | VICTRIX HYBRID PLUS (beltéri egység) |
| 2 | VICTRIX HYBRID PLUS (kültéri egység) |
| 3 | Digitális távvezérlő (alap tartozék) |
| 4 | Előremenő ág elzáró csap |
| 5 | Visszatérő ág elzáró csap |
| 6 | Visszacsapó szelep |
| 7 | Használati melegvíz tároló |
| 8 | Melegvíz érzékelő NTC szonda |
| 9 | Tároló biztonsági szerelvények |

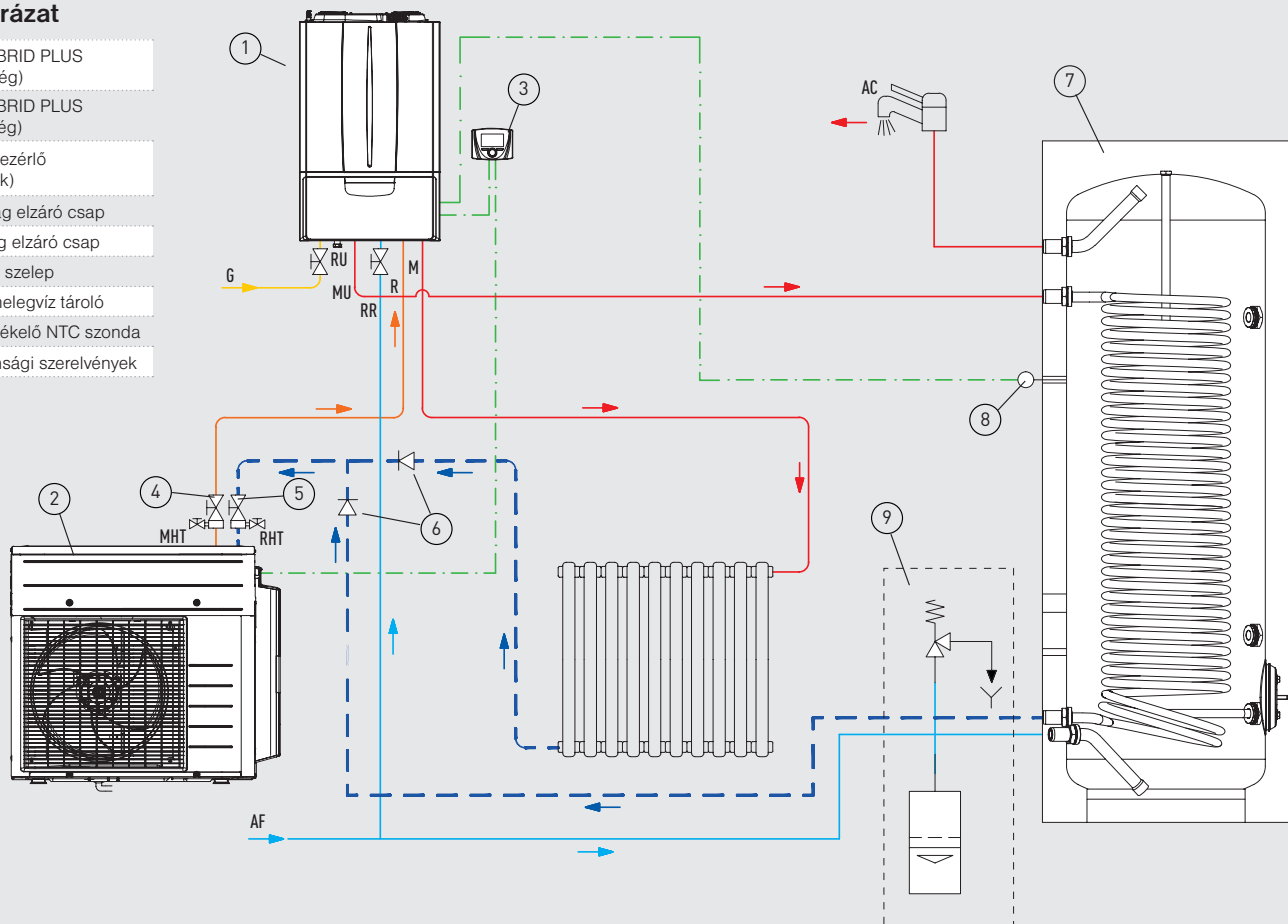

VICTRIX HYBRID: AZ OKOS MEGOLDÁS

A VICTRIX Hybrid rendszer a két, hidraulikusan összekapcsolt hőforrásnak köszönhetően képes hatékonyan ellátni a helyiségek fűtését és megoldani a használati melegvíz előállítását is.

Intelligens elektronikájának köszönhetően két lehetőség közül választhat:

- KÉZI üzemmód váltás: a kezelőpanel menüjében egy beállítható külső hőmérséklet alapján vált a hőszivattyú és a kondenzációs kazán üzeme. A két egység felváltva és egyidejűleg is működhet.
- AUTOMATA üzemmód váltás: a kezelőpanel menüjében az áram- és gázkiadásokat rögzítve az elektronika képes kiszámítani a hőszivattyú COP értékét annak érdekében, hogy eldönthesse, hogy az adott pillanatban a hőszivattyú vagy a kondenzációs kazán üzeme a gazdaságosabb. A két egység ebben az üzemmódban is működhet felváltva vagy egyidejűleg.

Mindkét esetben, ha 55°C-nál magasabb előremenő fűtővíz hőmérsékletre van szükség az elektronika automatikusan a kondenzációs kazánt fogja működtetni.

SZERVIZHÁTTÉR

Az Immergas hisz abban a stratégiában, hogy a kiváló szolgáltatás nyújtásával megszerezve ügyfelei bizalmát és elnyerve elégedettségüket új piacokat hódíthat meg.

Kiterjedt világméretű műszaki szolgáltatási hálózatának ékköve az ügyfélszolgálat, amely biztosítja partnerei számára a teljes körű szakmai támogatást, bármely viszonteladói kérdéshez.

PÉLDA A VICTRIX HYBRID PLUS TELEPÍTÉSÉRE

Helyiségfűtés

A választott üzemmód alapján a hőszivattyú vagy a kondenzációs kazán segítségével biztosítja a lakás kívánt belső hőmérsékletét.

Melegvíz előállítás

Amennyiben a használati melegvíz tárolóban csökken a vízhőmérséklet, az elektronika azonnal átkapcsol a tároló fűtésére, hogy a lehető leggyorsabban tudjon használati melegvizet biztosítani. Ha a körülmények lehetővé teszik a melegvíz-igény kielégítését a hőszivattyúval is, a kondenzációs egység kikapcsol; ha adott idő alatt nem éri el a beállított hőmérsékletet, akkor a kondenzációs kazán bekapcsol és átveszi a tároló felfűtését a hőszivattyútól.

Ha a körülmények nem teszik lehetővé a hőszivattyú üzemét, a tárolót csak a kondenzációs kazán fogja felfűteni.

A tároló antibakteriális fertőtlenítését minden esetben a kazán végzi.





EGYSZERŰ KEZELHETŐSÉG

A kazán egy magasan fejlett, könnyen használható felhasználói felülettel rendelkezik, az LCD kijelző és az állítógombok lehetővé teszik a gyors és egyszerű hőmérséklet szabályozást és az elektronika a hőszivattyús üzem automatikus bekapcsolását is megoldja.

KÖRNYEZETBARÁT GÁZKÉSZÜLÉK MEGÚJULÓ ENERGIA HASZNOSÍTÁSSAL

A csökkentett szén-monoxid (CO) és nitrogén-oxid (NO_x) kibocsátás eredményeként a VICTRIX Hybrid kazának a vonatkozó Európai szabványok (UNI EN 297 és UNI EN 483) alapján a legkörnyezetkímélőbb technikát jelölő 6. osztályba sorolhatók. A hőszivattyús egység gyárilag R32 hűtőközeggel hermetikusan van feltöltve a környezetbarát működésért.

“A” OSZTÁLYÚ KERINGETŐ SZIVATTYÚ

Az alacsony fogyasztású szivattyú jelentős energia megtakarítást tesz lehetővé a hagyományos keringető szivattyúkhoz képest és automatikusan tud igazodni a fűtési rendszer változó térfogatáramaihoz, ha például termosztatikus radiátorszelepeket használunk.

“A+++” ENERGIAHATÉKONYSÁGI OSZTÁLY

A kondenzációs kazán és a hőszivattyú kiváló együttműködésének köszönhetően a rendszer kiemelkedően jó energiahatékonysági besorolással rendelkezik, így gond nélkül elérhető vele a jogszabályban előírt 25%-os megújuló energia részarány új épületek esetén.

TERMÉKINFORMÁCIÓ (a 811/2013 rendelet értelmében)

Összhangban az ELD iránnyelvel az energiahatékonysági címke lehetővé teszi a felhasználók számára, hogy értékelni tudják a termékeket. A címkék megtalálhatóak az adott gázkészülék csomagolásában és az immergas.hu internetes oldalon is.

VICTRIX Hybrid

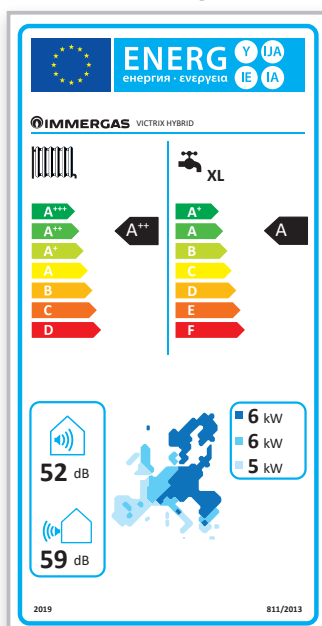

VICTRIX Hybrid Plus

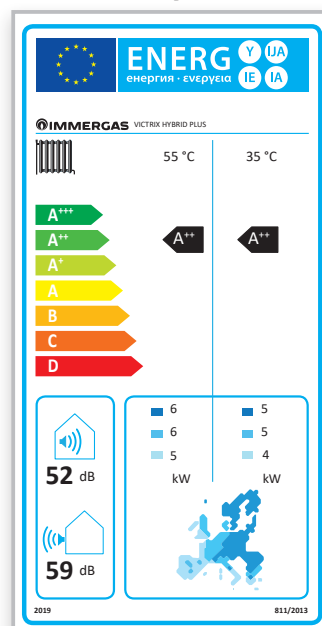

↓ VICTRIX HYBRID

Kondenzációs falikazánok hőszivattyús rásegítéssel

A VICTRIX Hybrid rendszer gyári tartozékként az Immergas saját, digitális távvezérlőjével kerül forgalomba, mellyel a szobából is kényelmesen be lehet állítani a kazán és a hőszivattyú működési paramétereit és a segítségével egyszerűen leolvashatók a pillanatnyi üzemállapotok és az esetleges hibakódok.

A teljes körű rendszer része az időjárásfüggő szabályozás is. Ennek köszönhetően az otthonunk fűtése mindig a lehető legjobb hatékonysággal képes a család komfortérzetét biztosítani, miközben csökkennek az üzemeltetési költségek.

További energia-megtakarítás érhető el a használati melegvíz előállítás esetén napkollektoros rendszerek alkalmazásával. Ehhez járul hozzá a vezérlés szolár funkciója, amely kezelni tudja, hogy nem csak hidegvizet, hanem akár egy napkollektoros rendszerből érkező előmelegített vizet is képes legyen a felhasználó által megkívánt hőmérsékletre melegíteni.

A fűtéshez és használati melegvíz előállításához az átfolyós kombi változatban kapható VICTRIX Hybrid típus mellett a VICTRIX Hybrid Plus típus is választható, amelyik gyári kiépítésben csak fűtő változatban kerül piacra, azonban teljes HMV tároló előkészítéssel rendelkezik. A készülék gyári kiserelésben tartalmazza a szükséges szerelvényeket (váltószelep, motor) azaz bármikor egyszerűen csatlakoztatható külső, indirekt használati melegvíz tárolóhoz.

FŐBB JELLEMZŐK

- ↓ Környezetbarát - alacsony CO és NO_x kibocsátás
- ↓ Rozsdamentes acél, egyhuzamú kondenzációs hőcserélő
- ↓ Széles teljesítmény-modulációs tartomány
- ↓ Szabályozható és elzárható by-pass szelep
- ↓ Egyszerű kezelhetőség, informatív LCD kijelző
- ↓ Készenléti energiafogyasztás kevesebb, mint 6 W
- ↓ Alacsony energiateljesítményű modulációs keringető szivattyú
- ↓ Külső tároló csatlakozó készlet a csak fűtő "Plus" típushoz
- ↓ Teljes gyári előkészítés indirekt HMV tároló csatlakoztatásához csak fűtő "Plus" típusnál



VICTRIX Hybrid

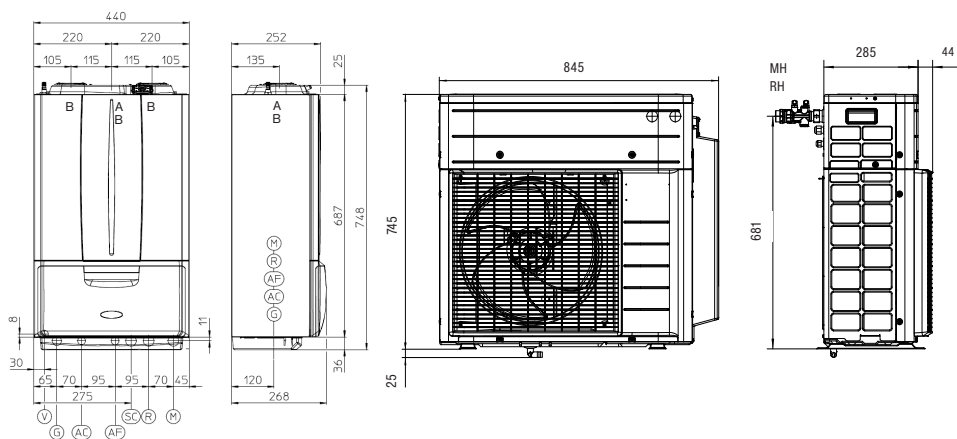

Jelmagyarázat

- V Elektromos csatlakozás
- G Gázcsatlakozás
- AC Használati melegvíz kimenet
- AF Használati hidegvíz bemenet
- RU* HMV tároló visszatérő csatlakozás
- MU* HMV tároló előremenő csatlakozás
- RH Hőszivattyú visszatérő csatlakozás
- MH Hőszivattyú előremenő csatlakozás
- RR* Hálózati hidegvíz csatlakozás
- SC Kondenzvíz elvezetés
- R Fűtési visszatérő ág
- M Fűtési előremenő ág
- A Égéstermék elvezetés
- B Légbeszívás

* kizárólag VICTRIX Hybrid Plus esetén

VICTRIX Hybrid csatlakozási méretek

Gáz	HMV kör		Fűtőkör		Hőszivattyú	
G	AC	AF	R	M	RH	MH
3/4"	1/2"	1/2"	3/4"	3/4"	1"	1"

VICTRIX Hybrid Plus csatlakozási méretek

Gáz	HMV kör		Fűtőkör		Hőszivattyú	
G	RR	RU-MU**	R	M	RH	MH
3/4"	1/2"	3/4"	3/4"	3/4"	1"	1"

**kizárólag HMV tároló csatlakoztatása (VICTRIX Hybrid Plus) esetén

Szivattyú jelleggörbe: KAZÁN EGYSÉG

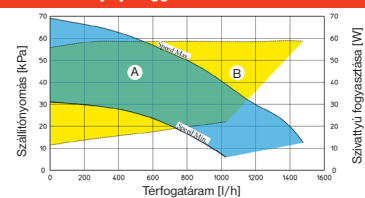

Jelmagyarázat:

- A Rendelkezésre álló szállítónyomás (zárt by-pass szeleppel)
- B Szivattyú fogyasztása (teljesítmény felvétele)

Ellenállás görbe: KÜLTÉRI EGYSÉG

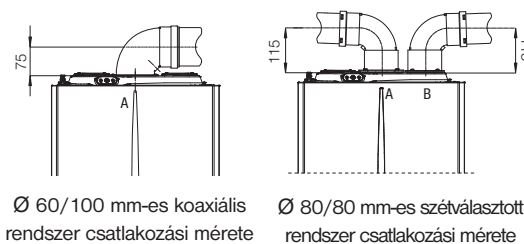
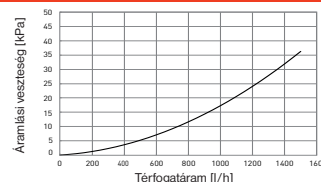

Ø 60/100 mm-es koaxiális rendszer csatlakozási mérete

Ø 80/80 mm-es szétválasztott rendszer csatlakozási mérete

Műszaki adatok	Mértékegység	VICTRIX Hybrid	VICTRIX Hybrid Plus
Rendelési kódja		3.030698	3.030699
CE tanúsítvány száma		51DL4995	51DL4995
Nettó listaár		1 550 000 Ft	1 550 000 Ft
Névleges hőterhelés fűtési üzemmódban	kW	24,6	24,6
Névleges hőterhelés HMV üzemmódban	kW	28,8	28,8
Minimális hőterhelés	kW	4,5	4,5
Névleges hőteljesítmény fűtési üzemmódban	kW	24,1	24,1
Névleges hőteljesítmény HMV üzemmódban	kW	28,3	28,3
Minimális hőteljesítmény	kW	4,3	4,3
Szezonális hatásfok: kazán/hőszivattyú	%	93 / 128	93 / 128
Hatásfok max./min. fűtési teljesítményen (50/30 °C) *	%	106,1 / 108,3	106,1 / 108,3
Hatásfok max./min. fűtési teljesítményen (80/60 °C) *	%	97,8 / 102,3	97,8 / 102,3
Súlyozott CO kibocsátás	mg/kWh	20	20
Súlyozott NO _x kibocsátás	mg/kWh	35	35
HMV teljesítmény folyamatos üzemben (ΔT=30 °C)	l/perc	13,7	-
Megengedett legnagyobb nyomás a HMV körben	bar	8,0	8,0
Választható fűtővíz hőmérsékleti tartomány	°C	20 - 85	20 - 85
Választható HMV hőmérsékleti tartomány	°C	30 - 60	30 - 60
Megengedett legnagyobb nyomás a fűtési körben	bar	3,0	3,0
Fűtési táglási tartály térfogata (hasznos)	liter	8,0 (5,8)	8,0 (5,8)
Elektromos védettség	IP	X5D	X5D
Készülék tömege (víz nélkül)	kg	33,6	33,6
Égéstermék elvezetés/levegő bevezetés mérete	mm	60/100	60/100

*Alsó fűtőértékre vetített értékek

Minden Immergas készülék a vonatkozó EU előírásoknak és szabványoknak maradéktalanul megfelelően lett kifejlesztve és legyártva a maximális üzembiztonság érdekében. A kazán és a hőszivattyú élettartama alatt a teljesítményt külső tényezők befolyásolják, például a víz keménysége, az égéshez szükséges levegő szennyezettsége, a rendszer vízkövesedés stb. A kiadványban szereplő műszaki adatok a helyi előírásoknak megfelelően szabályosan szerelt új termékekre vonatkoznak. Megjegyzés: Javasoljuk a rendszeres karbantartást!



Immergas Hungária Kft. 2310 Szigetszentmiklós, Rádió u. 1/B
 Tel. +36 24 525 800
 Ügyfélszolgálat: +36 80 990 960
 www.immergas.hu

IMMERGAS
 IMMERGAS SPA - ITALY
 CERTIFIED COMPANY
 UNI EN ISO 9001:2000

Gázkészülékek és tartozékaik tervezésének, gyártásának és az értékesítés utáni szolgáltatásainak minősítésére.