



CUBE

**C50S · C80S · C120S
C150S · C200S**



**ZÁRTRENDSZERŰ, SZÖGLETES, KERÁMIA FŰTŐBETÉTES
SMART VEZÉRLÉSŰ FORRÓVÍZTÁROLÓK**

**CLOSED SYSTEM RECTANGULAR HOT WATER STORAGE TANKS
WITH CERAMIC HEATING ELEMENT AND SMART CONTROL**

**GESCHLOSSENE, ECKIGE WARMWASSERSPEICHER
MIT SMARTSTEUERUNG UND KERAMIK-HEIZSTAB**

**CHAUFFE-EAUX À CIRCUIT FERMÉ RECTANGULAIRE AVEC
CARTOUCHE CHAUFFANTE EN CÉRAMIQUE ET COMMANDE SMART**

**ВОДОНАГРЕВАТЕЛИ ЗАКРЫТОГО ТИПА КУБИЧЕСКОЙ ФОРМЫ С
КЕРАМИЧЕСКИМ НАГРЕВАТЕЛЬНЫМ ЭЛЕМЕНТОМ И СИСТЕМОЙ
УПРАВЛЕНИЯ SMART**

Felszerelési és használati útmutató • Instructions for installation and use
Montage- und Gebrauchsanleitung • Guide de montage et d'utilisation
Руководство по монтажу и эксплуатации



Tartalomjegyzék • Contents • Inhaltsverzeichnis Table des matières • Содержание

HU	TISZTELT VÁSÁRLÓNKI!	4
	1. FIGYELMEZTETÉSEK	5
	2. TARTOZÉKOK	8
	3. MŰKÖDÉS	8
	4. A TÁROLÓ FELSZERELÉSE, TELEPÍTÉSE	9
	5. CSATLAKOZÁS A VÍZHÁLÓZATRA	10
	6. CSATLAKOZTATÁS A VILLAMOS HÁLÓZATRA	12
	7. ÜZEMBE HELYEZÉS	13
	8. BEÁLLÍTÁSOK, SZABÁLYOZÁS, FUNKCIÓK	14
	9. KARBANTARTÁS ÉS SZERVIZELÉS	21
	10. MŰSZAKI ADATOK	23
EN	DEAR CUSTOMER,	24
	1. PRECAUTIONS	25
	2. ACCESSORIES	28
	3. PRINCIPLE OF OPERATION	28
	4. MOUNTING AND INSTALLATION OF THE TANK	29
	5. CONNECTION TO THE WATER SUPPLY NETWORK	30
	6. CONNECTION TO THE ELECTRICAL NETWORK	32
	7. PUTTING INTO USE	33
	8. SETTINGS, REGULATION, FUNCTIONS	34
	9. MAINTENANCE AND SERVICING	41
	10. TECHNICAL SPECIFICATIONS	44
DE	SEHR GEEHRTE KÄUFERINNEN UND KÄUFER!	45
	1. HINWEISE	46
	2. ZUBEHÖR	50
	3. FUNKTION	50
	4. MONTAGE UND INSTALLATION DES SPEICHERS	51
	5. ANSCHLUSS ANS WASSERNETZ	52
	6. ANSCHLUSS ANS STROMNETZ	54
	7. INBETRIEBNAHME	55
	8. EINSTELLUNGEN, REGELUNG, FUNKTIONEN	56
	9. INSTANDHALTUNG UND REPARATUR	64
	10. TECHNISCHE DATEN	67

CHER CLIENT,	68	FR
1. AVERTISSEMENTS	69	
2. ACCESSOIRES	72	
3. FONCTIONNEMENT	72	
4. MONTAGE, INSTALLATION DE L'APPAREIL	73	
5. RACCORDEMENT AU RÉSEAU HYDRAULIQUE	74	
6. RACCORDEMENT AU RÉSEAU ÉLECTRIQUE	76	
7. MISE EN SERVICE	77	
8. PARAMÉTRAGES, RÉGLAGES, FONCTIONS	78	
9. ENTRETIEN ET MAINTENANCE	85	
10. CARACTÉRISTIQUES TECHNIQUES	88	
УВАЖАЕМЫЙ ПОКУПАТЕЛЬ!	89	RU
1. ПРЕДОСТЕРЕЖЕНИЯ	90	
2. ПРИНАДЛЕЖНОСТИ	93	
3. ПРИНЦИП ДЕЙСТВИЯ	93	
4. СБОРКА И УСТАНОВКА ВОДОНАГРЕВАТЕЛЯ	94	
5. ПОДКЛЮЧЕНИЕ К ВОДОПРОВОДНОЙ СЕТИ	95	
6. ПОДКЛЮЧЕНИЕ К ЭЛЕКТРОСЕТИ	97	
7. ВВОД В ЭКСПЛУАТАЦИЮ	98	
8. НАСТРОЙКИ, УПРАВЛЕНИЕ, ФУНКЦИИ	99	
9. ТЕХНИЧЕСКОЕ ОБСЛУЖИВАНИЕ И СЕРВИС	106	
10. ТЕХНИЧЕСКИЕ ХАРАКТЕРИСТИКИ	109	
11. ÁBRAGYÚJTEMÉNY / DRAWINGS / ABBILDUNGSSAMMLUNG / FIGURES / РИСУНКИ	110	
12. SZERELÉSI SORREND / SEQUENCE OF INSTALLATION / MONTAGEREIHENFOLGE / PROCÉDURE DE MONTAGE / ПОСЛЕДОВАТЕЛЬНОСТЬ УСТАНОВКИ	113	

TISZTELT VÁSÁRLÓNK!

Köszönjük, hogy termékünket választotta!

A HAJDU Hajdúsági Ipari Zrt. a családok hagyományos segítőtársaként a fogyasztók igényeit korszerű, jó minőségű és környezetbarát háztartási készülékekkel szolgálja ki.

Célunk a HAJDU márkanév, mint regionális márka elismertetése, ismertségének erősítése, valamint a HAJDU termékekhez hűséges európai vevők igényeinek teljes körű kiszolgálása. A háztartásokban már bevált termékeink legfontosabb jellemzői azok jó minősége és megbízhatósága. Szolgáltatásaink fő erősségei a széleskörű és biztos szerviz és pótalkatrész ellátás. Társaságunk számára fontos szempont a környezet megóvása, a környezetterhelések minimalizálása is. Ezeket a jellemzőket a jövőben is erősíteni kívánjuk. Ennek érdekében tanúsított, szabványos minőségirányítási és környezetirányítási rendszert működtetünk.

Termékeink csomagolása is megfelel a jogszabályban előírt környezetvédelmi követelményeknek, amit az általunk kiállított, előírások szerinti Megfelelőség igazolások is tanúsítanak.

HAJDU Hajdúsági Ipari Zrt.

H-4243 Téglás, Külterület 0135/9. hrsz.

Tel.: 06(52) 582-787 • Fax: 06(52) 384-126

hajdu@hajdurt.hu • www.hajdurt.hu



hajdu

1. FIGYELMEZTETÉSEK

Kérjük, figyelmesen olvassa el ezt az útmutatót. A benne foglaltakat a terméke hosszútávon megbízható és biztonságos üzemeltetése érdekében pontosan tartsa és tartassa be!

- Ezt a készüléket gyermekek 8 éves kortól használhatják. Az olyan személyek, akik csökkent fizikai, érzékelési vagy szellemi képességekkel rendelkeznek, vagy akiknek a tapasztalata és a tudása hiányzik, csak abban az esetben használhatják, ha az felügyelet mellett történik, vagy a készülék biztonságos használatára vonatkozó útmutatót kapnak, és megértik a használatból adódó veszélyeket.
- Gyerekek nem játszhatnak a készülékkel.
- A készülék tisztítását gyermekek csak felügyelet mellett végezhetik.
- A gépkönyvben felsoroltakon kívül a készüléken végzett bármely rendszeres, a felhasználó által elvégezhető karbantartáson kívül bármilyen műveletet képzett szakembernek kell elvégeznie.
- Javítás vagy karbantartás előtt a készüléket feszültség mentesíteni kell!
- A készülék üzembe helyezését és első beindítását szakembernek kell elvégeznie az üzembe helyezésre vonatkozó, hatályos előírásoknak, jogszabályoknak, illetve a helyi hatóságok és közegészségügyi szervezetek által meghatározott bármely követelménynek megfelelően.
- Amennyiben az üzembe helyezésre kerülő vízmelegítő nem csupán kivált egy meglévő készüléket, hanem a meglévő hidraulikai rendszer felújításának, illetve egy új hidraulikai rendszernek a részét is képezi, a forróvíztárolót üzembe helyező cég – miután az üzembe helyezést befejezte – köteles a vevő számára egy megfelelőségi nyilatkozatot kibocsátani, amely tanúsítja a hatályos törvények és specifikációk betartását. Az üzembe helyezést végző cégnek mindkét esetben az egész rendszeren el kell végeznie a biztonsági és üzemeltetési ellenőrzéseket.

- A készüléket ajánlatos leüríteni, amennyiben az egy fagyveszélynek kitett helyiségben használaton kívül kerül. Ezt a műveletet kizárólag képesített szakember végezheti.
- Az 50 °C feletti hőmérsékletű kifolyó víz súlyos égési sérüléseket okozhat.
- A nem megfelelő üzembe helyezés személyek és állatok sérülését vonhatja maga után, illetve anyagi kárt okozhat. Ezekért a gyártó felelősséget nem vállal.
- A fűtés bekapcsolása előtt a tárolót fel kell tölteni vízzel.
- A készüléket tömlővel bekötni tilos! Hideg- és melegvíz vezetéknek a 0,6 MPa hálózati névleges víznyomásra alkalmas acélcső, vörösrézcső, vagy min. 100 °C-ig hőálló műanyag, vagy flexibilis csőbekötés egyaránt alkalmazható. Vörösréz vízvezeték hálózatra történő csatlakoztatáshoz szigetelő közdarabok használata kötelező!
- A tárolót 0,6 MPa nyomásnál nagyobb nyomás alá helyezni tilos és életveszélyes! Ha a hálózati nyomás akár időlegesen is meghaladja a 0,6 MPa értéket, a forróvíztároló elé nyomáscsökkentő szelepet kell beépíteni.
- A biztonsági szelep és a készülék közé elzáró szelepet vagy gömbcsapot beépíteni tilos! A szelep kifolyócsonkjának lefelé kell állnia, mert víz csöpöghet a nyomásmentesítő eszköz kifolyó csövéből. Ezt a csövet nyitva kell hagyni a légtér felé. A leeresztő csövet fagymentes helyre, (készüléktől) lefelé kell elvezetni, biztosítani a szabad kifolyást a légtér felé. A vízcsepogést nem látható módon elvezetni tilos!
- A nyomáscsökkentő szelepet és a biztonsági szelepet csak fagymentes környezetben szabad beüzemelni és üzemeltetni.
- A forróvíztárolót védőföldelés nélkül üzemeltetni tilos!
- A tárolót csak állandó jellegű csatlakozással szabad a villamos hálózatra bekötni. Dugaszoló aljzat (konnektor) alkalmazása tilos!
- Hálózati áramot csak olyan kétsarkú kapcsolón szabad a tárolóhoz vezetni, amely megfelel a III. túlfeszültség kategória követelményeinek. (A nyitott érintkezők közötti távolság min.

3 mm.) A leválasztóeszközt a rögzített vezetékhalózatba kell beépíteni.

- Ha a hálózati csatlakozóvezeték megsérül, akkor a veszélyek kiküszöbölése céljából a cserét csak a gyártóval, szervizével vagy más, hasonlóan szakképzett személlyel szabad elvégezteni.
- Az első felfűtést szakemberrel ellenőriztesse.
- Az elektromos burkolatot kizárólag szakember távolíthatja el, ennek figyelmen kívül hagyása áramütéshez vagy más veszélyhez vezethet.
- A biztonságos üzemelés érdekében célszerű időnként (kb. évente) szakemberrel ellenőriztetni a készüléket és a kombinált biztonsági szelep helyes működését. Ezen kívül javasoljuk, hogy a biztonsági szelep lefúvató gombjának a nyíl irányába történő elfordításával kéthavonta fúvassa le a szelepet. Ezáltal a szelepelemek megtisztul az esetleg ráakódott szennyeződésektől (vízkő, homokszemcse stb.).



SZERVIZ

Rendszeres ellenőrzés céljából vagy a készülék meghibásodása esetén a közeli hivatalos HAJDU szerviz partnerhez kell fordulnia, amely megtalálható a készülékhez mellékelte szervizjegyzékben vagy cégünk honlapján: <http://www.hajdurt.hu/>
Készülékeinkkel, szervizeinkkel kapcsolatos kérdéseivel, problémáival kérjük forduljon a vevőszolgálatunkhoz.

A vevőszolgálatunk elérhetősége:
Tel.: +36 52 582-787
E-mail: vevoszolgalat@hajdurt.hu



KÖRNYEZETVÉDELMI ÓVINTÉZKEDÉS

Tájékoztatjuk, hogy az Ön által megvásárolt termék – életciklusa után – bomlási tulajdonságaival a környezetet, elsősorban a talajt és a talajvizet károsíthatja, mivel olyan alkatrészeket is tartalmaz (pl. vezetékek), melyek miatt az elhasznált termék veszélyes hulladéknak minősül. Kérjük, hogy az elhasznált terméket ne a kommunális hulladék közé tegye, hanem juttassa el elektromos berendezések hulladék begyűjtésével foglalkozó céghez, vagy a gyártóhoz, hogy az elhasznált termék szakszerű kezelésével, újra hasznosításával közösen segítsük elő a környezet megővését.

2. TARTOZÉKOK

A termék átvételekor szíveskedjen ellenőrizni a következő tartozékok 1-1db-os meglétét a csomagolásban belül:

- Felszerelési és használati útmutató
- Jótállási jegy
- Szervizjegyzék
- Biztonsági szelep (Paraméterek: PN10, 0.65 ± 0.05 MPa nyitónyomású, 100 °C-ig működőképes, ivóvíz megfelelőségű, kézi működtetésű lefúvatóval ellátott, kimeneti oldalán Rp1/2 vagy Rp3/4 csatlakozású szelep.)



3. MŰKÖDÉS

A zártrendszerű elektromos fűtésű forróvíztároló alkalmas egy vagy több vízelvél-teli hely melegvíz-ellátására háztartásokban és intézményekben.

A kapott melegvíz egyaránt alkalmas tisztálkodási és étkezési célokra. A termék alkalmazási területe: ivóvíz-és használati melegvíz-ellátás háztartásokban és intézményekben. A termékkel érintkező emberi felhasználásra szánt víz hőmérséklete közegészségügyi szempontból a 80 °C-ot nem haladhatja meg. A terméket tartalmazó vízhálózati szakaszt vagy berendezést legalább 1 napra ivóvízzel és használati melegvízzel fel kell tölteni. Az öblítővizet a csatornába kell engedni, azt háztartási célra felhasználni nem szabad. Csak ezután szabad megkezdeni a terméket tartalmazó vízhálózati szakasz vagy berendezés rendeltetésszerű használatát. A termék beépítését követő néhány napban szerves anyag kioldódásra lehet számítani, ami íz- és szagproblémákat okozhat. Ez a jelenség átmeneti, a hálózat fokozott öblítésével, gyakoribb vízcserével, átöblítéssel csökkenthető. Ivóvíz minőségű a víz, ha megfelel a 201/2001. (X.25.) Kormány-rendeletben meghatározott határértékeknek.

A készülék öntanulási képességgel rendelkezik, ami megismerve a felhasználó vízhasználati szokásait, képes rá, hogy a benne tárolt vizet abban az időszakban fűtse fel, mikorra a felhasználónak a szokásai alapján igénye jelentkezik. A köztes időszakokban a víz hőmérsékletét alacsonyabb hőmérsékleten tartja, miáltal a készülék hővesztesége és a felhasznált villamosenergia mennyisége csökken. A megoldás célja biztosítani Önnek a megfelelő vízhőfokot felesleges energiafogyasztás nélkül, a hagyományos készülékekkel ellentétben, ahol a készülék olyankor is felfűti az tárolót, amikor nincs rá szükség. Ezt a működési módot SMART kialakításnak nevezzük. A SMART működési mód kikapcsolható, ekkor a készülék,

mint egy hagyományos vízmelegítő működik. Felhívjuk figyelmét, hogy a SMART üzemmód csak állandó villamosenergia ellátás mellett működik megfelelően, kapcsolt árammal nem használható!

A belső tartály korrózió elleni védelmét a speciális tűzzománc bevonat, valamint egy aktív anód biztosítja. A tűzzománcozott kivitel agresszív vizek esetén is hosszú élettartamot biztosít.

4. A TÁROLÓ FELSZERELÉSE, TELEPÍTÉSE

A forróvíztároló felszerelését (4), víz (5) és villamos (6) hálózatra történő csatlakoztatását, és beüzemelését (7) szakembernek kell elvégeznie az útmutatónk szerint az IEC 60364 / MSZ HD 60364 előírásait betartva!



Szakszerűtlen bekötés és üzemeltetés esetén Ön elveszti a jótállási és szavatossági jogait!



A tároló csak fagymentes környezetben telepíthető és üzemeltethető!

A telepítés helyén biztosítani kell a megfelelő villamos-, víz- és csatornahálózatot és felszerelés előtt építész szakemberrel meg kell vizsgáltatni a fal szerkezetének megfelelőségét.

A készülék felszereléséhez az alábbi megoldásokat javasoljuk:

A bojler csak akkor szerelhető fel a falra, ha az statikailag megfelelő. Legalább 150 mm vastagságú kő, téglafal, vagy betonfal esetén átmenő hatlapfejű csavarokat [M12 8.8; ISO4017 / DIN933] kell alkalmazni, a fal hátoldalán vízszintesen elhelyezett 50x5 mm-es [MSZ4342 / DIN1017] laposacéllal erősítve. A bojler felőli oldalon M12 [DIN 6923] peremes anyák használandók.

Vékonyabb falak esetében átmenő hatlapfejű csavarokat [M12 8.8; ISO4017 / DIN933] kell alkalmazni, a fal hátoldalán függőlegesen elhelyezett 60x40x3 mm-es U-acéllal [MSZEN 10279 / DIN1026] megerősítve. A boj-

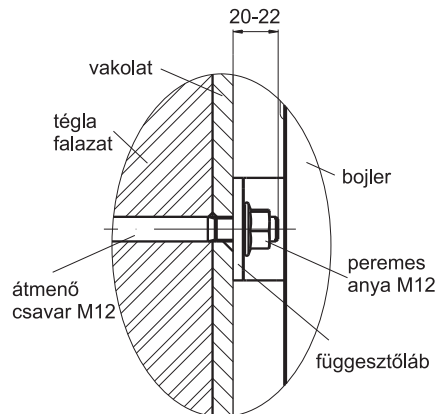

ler felőli oldalon M12 [DIN 6923] peremes anyák használandók. A peremes anyákat a készülék falra szerelése előtt csavarják fel a falban lévő átmenő csavarokra, a fal és a peremes anya között 8 mm hézagot biztosítva. A készüléket akasszák fel a csavarokra. A készülék pozicionálása után húzzák meg a rögzítő anyákat.

- A forróvíztároló elhelyezhető az alábbi ábrának megfelelő 1-es és 2-es sávokban is, az MSZ HD 60364 szabvány figyelembe vételével.
- A függőleges elhelyezésű forróvíztárolóinknál a szerelvénytér felőli oldalon min. 700 mm szerelési távolságot kell biztosítani!
- A telepítés helyén biztosítani kell a megfelelő villamos-, víz- és csatornahálózatot.
- A melegvíz cső okozta hőveszteség csökkentésének érdekében lehetőleg a vízelvételi helyek közelébe telepítse a készüléket. A melegvízcsöveket célszerű hőszigeteléssel ellátni.
- Felszerelés előtt ellenőrizze a függesztőlábak pozícióját!



5. CSATLAKOZÁS A VÍZHÁLÓZATRA

A tárolót és a működtetéshez szükséges szerelvényeket a 11.3. ábra szerint kell csatlakoztatni a vízhálózatra.

5.1. A készüléket tömlővel bekötni tilos!

Hideg- és melegvízvezetéknek a 0,6 MPa hálózati névleges víznyomásra alkalmas acélcső, vörösrézcső, vagy min. 100 °C-ig hőálló műanyag vagy flexibilis csőbekötés egyaránt alkalmazható. Vörösréz vízvezeték hálózatra történő csatlakoztatáshoz szigetelő közdarabok használata kötelező! Az egyik közdarabot közvetlenül a tároló melegvíz csővére, a másikat a hidegvízcsőre felszerelt szerelvények és a vörösréz vízhálózat közé kell szerelni. Közdarab nélküli csatlakoztatás esetén nem vállalunk garanciát a tartály menetes csővégeinek korróziója miatti hibákra, valamint felelősséget az ebből eredő károkért.

A közdarab nem tartozék, mérettől függően az alábbi cikkszámokon rendelhető:

- 1/2" közdarab: 1252122514, (C50S, C80S, C120S)
- 3/4" közdarab: 1252122513. (C150S, C200S)



A tárolót a megengedett üzemi nyomásnál nagyobb nyomás alá helyezni tilos és életveszélyes!

- 5.2.** A kombinált biztonsági szelep a tároló tartozéka. Csatlakozása a forróvítárolóhoz a szelep Rp 1/2 (belső) vagy Rp3/4 (belső) menetével, a vízhálózat-hoz a szelep G1/2 (külső) vagy G3/4 (külső) menetével történik.

A szeleptest a víz áramlási irányának megfelelő sorrendben magában foglalja:

A visszacsapó szelepet, a 0,01–0,02 MPa nyomáskülönbségre működő rugós átteresztő szelepet, a 0,65±0,05 MPa nyitónyomású biztonsági szelepet, valamint a kifolyócsövet.

A szelepet KÖZVETLENÜL a tároló elé a hidegvíz vezetékbe kell szerelni, a nyíllal jelölt áramlási irány betartásával. (11.3. ábra) A szelep beépítése előtt a hidegvíz-vezeték alaposan át kell öblíteni, hogy az esetleges szennyeződésből eredő károsodást elkerüljék. A szelep csepeghet, ezért a kifolyó csomaggal függőlegesen lefelé kerüljön és a lefúvatógomb hozzáférhető legyen. A szelep kifolyócsomaggal lefelé kell állnia, a víz csöpöghet a nyomásmentesítő eszköz kifolyócsövéből. Ezt a csövet nyitva kell hagyni a légtér felé. A leeresztő csövet fagymentes helyre, (a készüléktől) lefelé kell elvezetni, biztosítani kell a szabad kifolyást a légtér felé. Pontosan kövesse a beüzemelési rajzot, a vízmelegítő jó működése ettől függ. A csepegő víz látható módon csatornába vezethető.

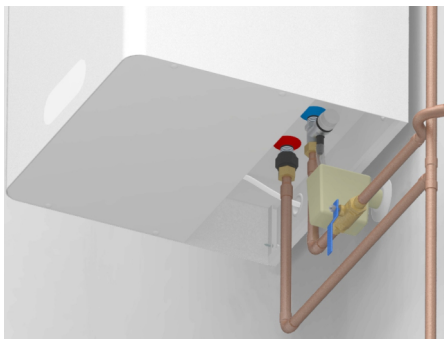

- 5.3.** Ha a hálózati víznyomás időlegesen is meghaladja a 0,6 MPa értéket, a forróvítároló elé nyomáscsökkentő szelepet kell beépíteni. Ennek beszerzéséről és felszereléséről a fogyasztónak kell gondoskodni. A nyomáscsökkentő szelepet a kombinált biztonsági szelep elé kell szerelni. (11.3. ábra)
- 5.4.** A tárolóra tetszőleges számú leágazás és keverő csaptelep kapcsolható. A melegvíz csaptelepen keresztül történő visszaáramlását a vízhálózat felé visszacsapó szelep beépítésével akadályozhatja meg. (A terméknek nem tartozéka.)
- 5.5.** A biztonsági szelep és a nyomáscsökkentő szelep elé elzáró szerelvényt kell beépíteni, melynek segítségével a készülék leválasztható a vízhálózatról, s így a karbantartási munkák elvégzése lehetővé válik. (11.3. ábra)
- 5.6.** Ha fennáll a veszélye annak, hogy vízelvétel során a felhasználót forrázás éri, javasoljuk a forrázás elleni védelemmel ellátott hidraulikus bekötés kialakítását. (11.3. ábra)

6. CSATLAKOZTATÁS A VILLAMOS HÁLÓZATRA

- 6.1.** A tárolót csak állandó csatlakozással szabad a villamos hálózathoz csatlakoztatni. Dugaszoló aljzat (konnektor) alkalmazása tilos!
- 6.2.** A vízmelegítőt kábeles bekötéssel kell kialakítani a leválasztó kapcsolóig, melyet a rögzített vezetékhalózathoz kell beépíteni. Ennek a leválasztó kapcsolónak túláram védelmét egy kismegszakítón keresztül kell biztosítani.
- 6.3.** A hálózati áramot csak olyan kétsarkú kapcsolón szabad a tárolóhoz vezetni, amely III. túlfeszültség kategóriájú.
- 6.4.** Szükséges hálózati csatlakozó vezeték keresztmetszet: 1,5 mm². A hálózatra való csatlakozásra alkalmas kábelek:
Megfelelő típus: Alternatív típus:
 - H05VV-K (H05VV-F);
 - H05RR-K (H05RR-F)
Védőcsöves csatlakozás nem alkalmazható!
- 6.5. Szerelési sorrend:**
- 1. lépés:** A bekötéshez vegye ki az alsó burkolat sapkáit (12.1.a). A burkolaton található „kulcslyuk” (12.2.a) formájú nyílások lehetővé teszik leszerelését a csavarok meglazításával, azok eltávolítása nélkül. A csavarok meglazítása (12.1.b) után a burkolat enyhe hátra tolásával levehető a fedél (12.1.c). Így az elektromos szerelvények hozzáférhetővé válnak.
 - 2. lépés:** A hátlapon levő „nagy” műanyag kábelátvezető (jobbos vagy balos) (12.3.a) egyikén, kereszt alakú bevágás után a csatlakozóvezeték átfűzhető.
 - 3. lépés:** A csatlakozóvezeték befűzése a kábelbevezetőbe (13.2.a), és a vezeték-szorító bilincsbe (12.3.b). A vezeték-szorító bilincset ebben a lépésben még nem kell szorosra húzni.
 - 4. lépés:** A gyárilag kivágott „kis” műanyag kábelátvezetőn (28.o, 12.3.c) a csatlakozóvezeték átfűzhető. Amennyiben a másik oldalról szeretnénk csatlakozni, a csatlakozóvezeték átfűzése előtt a kábelátvezetőket kipattintjuk és egymással felcseréljük. Ezután a csatlakozóvezeték a fentiek szerint átfűzhető.
 - 5. lépés:** A csatlakozóvezeték lecsupaszított végét a fáziscímke szerint bekötjük a sorozatkapocsba (12.3.d), L (barna színű), N (kék színű) (12.3.d), valamint a zöld-sárga színjelzésű ér lecsupaszított végét a földelő csavaron (12.3.f) lévő földelő alátét alá helyezük be, és rugós alátéttel, valamint anyával rögzítjük.
 - 6. lépés:** Bekötés után a vezeték-szorító bilincsel (12.3.b), húzás ellen tehermentesíteni kell a kábelt. A csatlakozóvezetékét a tekert kötőzónán keresztül vezetjük el. (12.3.e).
 - 7. lépés:** Az alsó burkolatot (12.1.c) négy csavarral (12.1.b) rögzíteni kell, majd a műanyag sapkákat (12.1.a) bepattintjuk a lyukakba.

6.6. A készülék érintésvédelmi osztálya: I.

A villamos szerelvényeket lezáró burkolat (fenéklap) megfelelő védelmet nyújt az üzem közben feszültség alatt álló aktív villamos részek véletlen megérintése ellen. A készüléket a fenéklapban és a 11.2. ábrán egyaránt megtalálható bekötési ábra szerint, fázishelyesen kösse a villamos hálózatra! A készülék üzemeltetéséhez javasoljuk áram-védőkapcsoló alkalmazását, a létesítmény villamos hálózatában.

6.7. A forróvíztárolót védőföldelés nélkül üzemeltetni TILOS!

A védőföldelés feleljen meg az IEC 60364 előírásainak. A védővezetőt (zöld-sárga) a zárófedél földelő csavarjára kell csatlakoztatni. A csupaszított vezetékvéget a földelő alátét alá helyezzük és rugós alátéttel, valamint anyával rögzítjük.

7. ÜZEMBE HELYEZÉS

A felszerelés, a hidraulikus bekötés, a villamos bekötés, és a tároló vízzel való feltöltése után a készülék üzembe helyezhető. Az első felfűtésnél szakemberrel ellenőriztesse a helyes működést!

A termék alkalmazási területe: ivóvíz-és használati melegvíz-ellátás háztartásokban és intézményekben. A termékkel érintkező emberi felhasználásra szánt víz hőmérséklete közegészségügyi szempontból a 80 °C-ot nem haladhatja meg. A terméket tartalmazó vízhálózati szakaszt vagy berendezést legalább 1 napra ivóvízzel és használati melegvízzel fel kell tölteni. Az öblítővizet a csatornába kell engedni, azt háztartási célra felhasználni nem szabad. Csak ezután szabad megkezdeni a terméket tartalmazó vízhálózati szakasz vagy berendezés rendeltetészerű használatát. A termék beépítését követő néhány napban szerves anyag kioldódásra lehet számítani, ami íz- és szagproblémákat okozhat. Ez a jelenség átmeneti, a hálózat fokozott öblítésével, gyakoribb vízcserével, átöblítéssel csökkenthető.

7.1. A készülék üzembe helyezését és első beindítását képesített szakembereknek kell elvégeznie az üzembe helyezésre vonatkozó hatályos nemzeti előírásoknak, illetve a helyi hatóságok és közegészségügyi szervezetek által meghatározott bármely követelménynek megfelelően. Nyissa ki az elzáró szelepet (3. ábra 1-es tétel) és a melegvíz csapot, azonban a hidegvíz csap zárva legyen. A beáramló víz megtölti a tárolót. A vizet a készülék átöblítése céljából néhány percig folyassa, majd zárja el.

7.2. Nyissa ki az elzáró szelepet (11.3. ábra, 1-es tétel) és a melegvíz csapot, azonban a hidegvíz csap zárva legyen. A beáramló víz megtölti a tárolót. A vizet a készülék átöblítése céljából néhány percig folyassa, majd zárja el.

7.3. A készüléket helyezze feszültség alá.

7.4. Felfűtési idő alatt a kombinált biztonsági szelep kifolyó csövén a táguló víz csöphet.

7.5. A fűtés során a készülék zúgó hangot adhat, melynek előfordulása természetes jelenség.

8. BEÁLLÍTÁSOK, SZABÁLYOZÁS, FUNKCIÓK

8.1. Tápegység panel felépítése

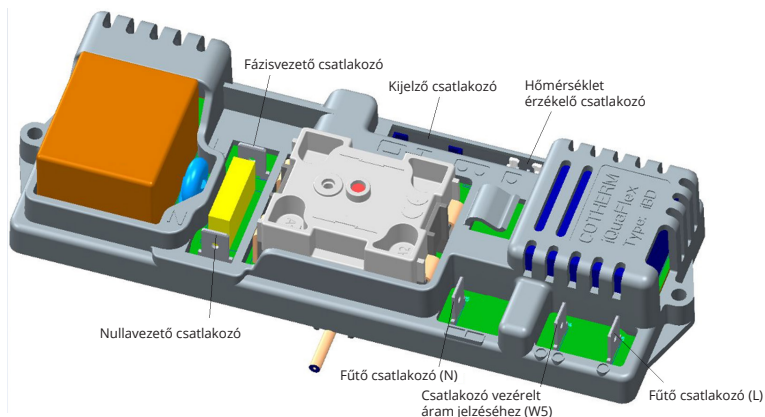

8.2. A kezelőfelület leírása

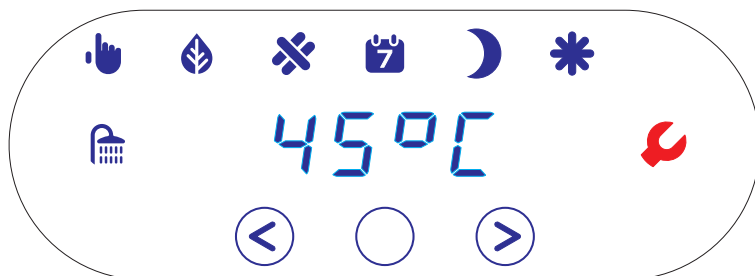

Navigációs billentyűk		Üzem mód / paraméter váltás	Üzem módok		Kézi üzemmód
		Üzem mód / paraméter váltás			SMART üzemmód
		Nyugtázás			Fagyvédelem üzemmód

Fűtés időzítés		Programozott fűtés jelzése / idő- / programbeállítás	Állapotjelzők		Anti-legionella
		Csúcsidőszakon kívül engedélyezett fűtés			Melegvíz státusz
					Hibajelzés és karbantartás

8.3. Bekapcsolás

A készülék feszültség alá helyezése után pár másodpercre a teljes kijelző világít, majd megjelenik a kijelzőn a víz hőmérséklete és világít a kiválasztott üzemmódot jelző ikon. A termék alapértelmezett beállítása a kézi üzemmód 50°C-ra beállított vízhőmérsékleti értékkel.

Ha érintő felület világít akkor a billentyűzár be van kapcsolva, feloldásához hosszan érintse meg a jelzést addig, amíg a világítás megszűnése jelzi a feloldott állapotot.

Az első bekapcsolás után, vagy ha a készülék áramellátása hosszú időn keresztül (kb. 20 óra) ki volt kapcsolva, javasolt az óra beállítása. (8.8. pont.) (Amennyiben programozott fűtési módot kívánunk használni, az óra beállítása mindenképpen szükséges.)

8.4. Alapértelmezett képernyőműködés

A készülék működése közben jelzi a mért hőmérsékletet és a választott üzemmódot.

A melegvíz státusz ikon:

- villog a fűtési művelet közben.
- világít, amikor a készülék nem fűt, és a vízhőmérséklet a 40 °C felett van
- sötét, amikor a készülék nem fűt, és a vízhőmérséklet 40 °C alatt van





A ikon világít, ha a készülék „programozott fűtés” időzítési módban működik, és a program szerint a fűtés engedélyezett. Amennyiben a készülék „programozott fűtés” időzítési módban van, de olyan időszakban, mikor a fűtés nincs engedélyezve, az ikon villog.

Amennyiben a készülék „csúcsidőszakon kívüli fűtés” időzítési módban működik, a ikon világít ha a W5 csatlakozó kapcsos a hálózati feszültség megjelenik (vezérelt áram megléte), illetve villog, ha a bemenet nem aktív (nincs vezérelt áram, ill. a W5 csatlakozó kapocs nincs bekötve).

Az üzemmód kiválasztása

Ha üzemmódot szeretne váltani, kapcsolja ki a billentyű zárat, majd érintse meg röviden a vagy a jelzést. Érintésenként lépkedhetünk az üzemmódok között.

A jelzés megérintésére vagy néhány másodperc elteltével önmagától a kiválasztott mód aktiválódik.



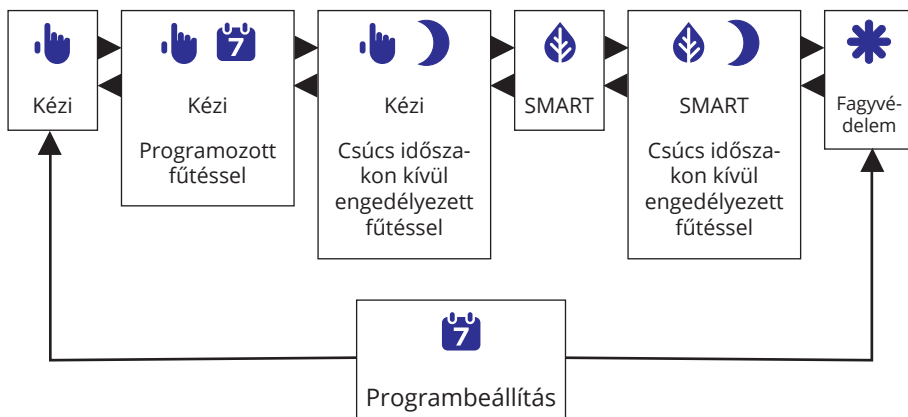

Szimbólum	Üzem mód	Leírás
	Kézi	Fűtés a felhasználó által beállított vízhőmérséklet-érték eléréséig.
	SMART	A készülék a betanult felhasználói szokásokhoz igazítva fűti fel a vizet.
	Fagyvédelem	Fagyvédelem üzemmódban a készülék nem engedi 4°C alá csökkenni a víz hőmérsékletét.
	Idő-/program beállítás	Lehetővé teszi az idő-, valamint a „programozott fűtés” időzítési mód periódusainak beállítását.



8.5. Kézi üzemmód

A kívánt vízhőmérsékletet jobbra/balra nyilakkal manuálisan állíthatjuk be a 40 °C –75 °C tartományban. (A készülék energiatakarékosági okokból a felfűtést követően az újbóli felfűtést csak azután kezdi meg, miután a víz hőmérséklete a beállított értékhez képest néhány °C-ot lecsökkent.)





A kívánt vízhőmérséklet beállítása:

- Amennyiben a billentyűzet le van zárva, oldja fel azt a  jelzés hosszú megérintésével.
- Érintse meg röviden a  jelzést a hőmérséklet kiválasztásához.
- A beállított hőmérséklet-érték villog.
- Állítsa be a kívánt hőmérsékletet a  ill. a  jelzés megérintésével.
- A  jelzés megérintésére vagy néhány másodperc elteltével önmagától a beállított hőmérséklet érték aktiválódik.

8.6. SMART üzemmód

Ebben az üzemmódban a készülék öntanuló képessége révén a betanulási fázis (1 hét) után a melegvíz előállítás automatikusan igazodik a felhasználói igényekhez. A felhasználó kiválaszthatja a kívánt komfort szintet. Magasabb érték esetén nagyobb a komfort (magasabb az átlagos víz hőmérséklet), azonban több az energiafelhasználás.

A kívánt komfortszint beállítása:



- Amennyiben a billentyűzet le van zárva, oldja fel azt a  jelzés hosszú megérintésével.
- Érintse meg röviden a  jelzést a komfortszint beállításához.
- A kiválasztott szint száma villog.
- Állítsa be a kívánt szintet a  ill. a  jelzés megérintésével.
- A  jelzés megérintésére vagy néhány másodperc elteltével önmagától a beállított komfort szint aktiválódik.

Szint száma	Komfort szint	Energiatakarékosági szint
L1	--	++
L2	-	+
L3	Ajánlott Alapértelmezett gyári beállítás	Ajánlott Alapértelmezett gyári beállítás
L4	++	-
L5	+++	--

8.7. Fagyvédelmi üzemmód

A készülék 4–7 °C között tartja a víz hőmérsékletét. (A kijelző a tényleges üzemi hőmérsékletet mutatja.)

8.8. Készenléti üzemmód



Ha hosszan megérinti a  jelzést, a készülék készenléti üzemmódba kapcsol. (A kijelzőn ekkor csak a  jelzés látható.) Bekapcsolás a  gomb ismételt hosszantartó megérintésével lehetséges.





Készenléti üzemmódban a készülék fűtése tiltott, ezért fennáll az elfagyás veszélye!



8.9. Idő/program beállítás

Idő beállítás

1. Amennyiben a billentyűzet le van zárva, oldja fel azt a  jelzés hosszú megérintésével.
2. Válassza ki az idő/program beállítás üzemmódot .

3. Állítsa be az órát  ill. a  jelzések használatával, majd mentse el a beállítást a  jelzés megérintésével.



4. Állítsa be a percet  ill. a  jelzések használatával, majd mentse el a beállítást a  jelzés megérintésével.

Program beállítás

A programbeállítás egy napon belüli 3 engedélyezett vízmelegítési időszak (periódus) beállítását teszi lehetővé. Helyes működéséhez szükséges, hogy a készülék órája be legyen állítva.

Gyárilag előre beállított paraméterek:

1. periódus bekapcsolási idő: 00:00



1. periódus kikapcsolási idő: 23:59

(A 2. és 3. periódus hatástalanítva van, ezeknél a beállított bekapcsolási idő (00:00) megegyezik a beállított kikapcsolási idővel.)





A P1 periódus bekapcsolási idejének beállításához a  megérintésével lépjen tovább. (P10n felirat látszik, az első tizedespont villog.)



Állítsa be a periódus bekapcsolási idejének óra paraméterét  ill. a  jelzések használatával, majd mentse el a beállítást a  jelzés megérintésével.





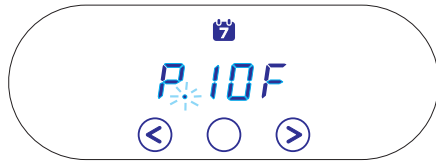

Állítsa be a periódus bekapcsolási idejének perc paraméterét  ill. a  jelzések használatával, majd mentse el a beállítást a  jelzés megérintésével.



Állítsa be a periódus kikapcsolási idejét a bekapcsolási idő beállításával megegyező módon. (P10F felirat látszik, az első tizedespont villog.)

A P1 periódus beállítása után P2 és P3 periódusok is beállíthatóak, a fentiekkel azonos eljárással. Miután a periódusok beállításra kerültek, a készülék visszaáll az utoljára beállított üzemmód szerinti működésre.

8.10. Csúsidőszakon kívül engedélyezett fűtés

A funkció kiválasztásával kizárólag akkor engedélyezett a fűtés, amikor a készülék érzékeli a vezérelt (alacsonyabb tarifás) áram bekapcsolását. (A készülék W5 csatlakozó kapcsán megjelenik a 230V hálózati feszültség) A funkció a kézi  ill. SMART  üzemmóddal együtt használható. A funkció kiválasztása után a kiválasztott üzemmód jele ill. a  jelzés látható a kijelzőn. A  jelzés a fűtés bekapcsolt állapotában folyamatosan világít, míg kikapcsolt állapotában villog.



Amennyiben a W5 csatlakozó kapocs nincs bekötve, a készülék egyáltalán nem fog fűteni a funkció kiválasztása esetén! A funkció a Magyarországon jelenleg használatos kapcsolt (éjszakai) árammal történő használatra nem alkalmas, a működtetéséhez speciális - a vezérelt áram meglétét kontaktussal jelző - fogyasztásmérő használata szükséges!



8.11. Anti-legionella

Az anti-legionella funkció csökkenti a legionella baktériumok elszaporodásának kockázatát. A forróvíztároló telepítését követően, üzem közben a készülék folyamatosan nyomon követi a víz hőmérséklet változásait. Kockázatos, a baktériumok elszaporodását megkönnyítő körülmények (hosszú időn át tartó alacsony víz hőmérséklet) észlelésekor a készülék automatikusan 65 °C-ra fűti fel a benne tárolt vizet, majd a felfűtés után a hőmérséklet visszaáll a korábban beállított értékre. A felfűtési ciklus alatt a  jelzés világít.

8.12. Hibajelzés és karbantartás

A készülék hibakódot/üzenetet küld rendellenes működés felléptekor ill. karbantartás szükségessége esetén.

Hibakód	Leírás
Err1	Hőmérséklet érzékelő meghibásodás
Err2	Biztonsági lekapcsolás
Err3	Szárazfűtés
Err4	Túl hosszú felfűtési idő
Err5	Egyéb hiba

Szárazfűtés (Err3) esetén tölts fel a tárolót vízzel, majd  ill. a  jelzések egyidejű hosszú megérintésével nyugtazza a hibát.

Bármilyen más hibajelzés fellépte esetén a készüléket azonnal válassza le a villamos hálózatról, és az elzáró szelep segítségével a vízhálózatról! Hívjon megfelelő képzettségű szakembert!

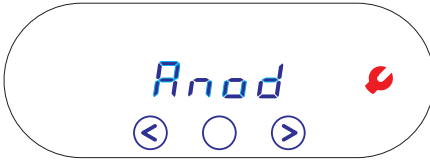

22 hónap üzem követően a készülék figyelmeztet az anó ellenőrzés szükségességére, azáltal, hogy az „Anod” feliratú képernyőt váltogatja a normál képernyővel. Végeztesen anódkarbantartást. (9.6 pont.)

A figyelmeztető jelzés nyugtázható az alábbiak szerint:

1. Amennyiben a billentyűzet le van zárva, oldja fel azt a jelzés hosszú megérintésével.
2. Várja meg a kijelzőn az anódüzenetet és érintse meg kétszer a jelzést.

8.13. Gyári alapbeállítások visszaállítása

1. Amennyiben a billentyűzet le van zárva, oldja fel azt a jelzés hosszú megérintésével.
2. Érintse meg egyszerre a és jelzéseket, majd várjon, míg a kijelzőn megjelenik az alábbi kép:

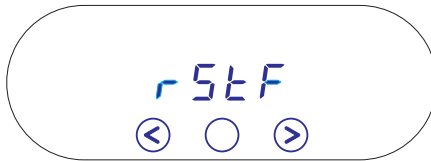

3. A visszaállítás megerősítéséhez érintse meg a jelzést. Ekkor a készülék újraindul az alapértelmezett paraméterekkel.
4. Amennyiben a „test” üzenet jelenik meg a képernyőn, néhány másodpercre áramtalanítsa a készüléket.

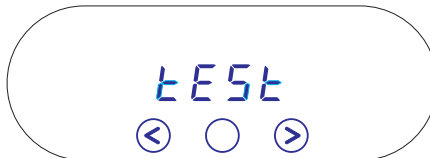

9. KARBANTARTÁS ÉS SZERVIZELÉS

Ha a tároló belsejéből vízszivárgást vagy a működésében egyéb rendellenességet észlel, akkor a készüléket azonnal válassza le a villamos hálózatról, és az elzáró szelep segítségével a vízhálózatról! Hívjon megfelelő képzettségű szakembert!



A készülék javítását és karbantartását is csak megfelelően képzett szakember (garanciális időn belül csak szerződött szervizpartnerünk) végezheti! A javítási, karbantartási műveletek során a készüléket az eredeti, gyári állapotába kell visszaállítani! A javítást a garancia megőrzése érdekében ne felejtse el dokumentáltatni a szerelővel a mellékelt jótállási jegyen!

A melegvíz csap csepegése a készülék káros melegegését okozhatja. A csap kijávítása az Ön érdeke.

9.1. Kombinált biztonsági szelep

Használatba vétel előtt ellenőrizze, hogy a szelep kivezetőnyílása nincs-e elzáródva, és a szelep működése során a szabad légtérbe való kiáramlás biztosított-e. A kifolyónyílásnak lefelé kell állnia. A tároló lehűlt állapotában a biztonsági szelep lefúvató gombjának a nyíl irányában való elfordításával legalább kéthavonta fúvassa le a szelepet. Ezáltal megtisztul a szelepülék a ráakódott homokszemcséktől, így megakadályozhatja annak leragadását. A szelep használat közbeni csepegése funkcionális jelenség. Amennyiben a csepegés nem szűnik meg a fűtés kikapcsolása után sem, a készüléket szerelővel meg kell vizsgáltatni.

9.2. A tároló vízmentesítése



Leürítés során forró víz léphet ki a készülékből!

A leürítés, a tároló feszültségmentesítését követően, az alsó burkolat levétele után a zárófedélen található leeresztő csonkon (amely (12.3.g ábra) egy M12-es imbuszcsavarral és tömítéssel lezárva) keresztül történhet. Leürítés előtt a forróvíztárolóhoz legközelebbi hidegvízcsapot (amely leválasztja a tárolót a vízhálózatról) el kell zárni. Egy melegvíz csapot nyissunk meg, hogy a tárolóban lévő túlnyomás megszűnjön, és tartsuk nyitva a vízleeresztés teljes időtartama alatt. (Leeresztéskor célszerű tömlővel rácsatlakozni a leeresztő csonkra.)

9.3. Vízkőmentesítés

A zárófedél leszerelése után az újbóli összeszerelést minden esetben új tömítésel javasoljuk! A tisztításnál ügyeljünk arra, hogy a védőbevonat ne sérüljön meg!

A tisztítást mechanikai úton végezzük, egyéb tisztítási, ill. fertőtlenítési eljárás nem szükséges. A vízkő eltávolítása karbantartásnak minősül, nem tartozik a jótállási tevékenységek közé, azonban az áramkör megbontásának szükségessége miatt az ismételt üzembe helyezést (a villamos csatlakozások felülvizsgálatával) csak szakszerviz végezheti el.

9.4. Elektronikák

Cseréjükhez feszültség mentesíteni kell a tárolót, cseréjük csak a villamos kör megbontásával végezhető! A 12.4. ábrán látható a vezérlő panel (12.4.a), tápegység panel (12.4.b), összekötő kábel (12.4.c) hőmérsékletérzékelő aljzat (12.4.d).

9.5. Fűtőtest

Cseréjéhez a tárolót feszültség mentesíteni kell, a csere csak a villamos kör megbontásával végezhető! A kerámia fűtőbetét (tokcsöves fűtőtest) cseréjéhez a tárolóban lévő víz leeresztése, és a zárófedél leszerelése nem szükséges. Ezeknél a kiviteleknel a fűtőtest egy tűzzománcozott acél tokcsőben van elhelyezve, külső behatásoktól védetten, így a fűtőbetét nem érintkezik közvetlenül vízzel. A kialakításnak köszönhetően a vízkőképződésből adódó meghibásodás nincs, az anód várható élettartama pedig hosszabb, mint a hagyományos csőfűtőtestes kivitelek esetében. Keményvízes területekre kifejezetten ezt a kivittelt ajánljuk.

9.6. Aktív anód

A forróvíztároló kiegészítő aktív anódos védelemmel is rendelkezik a korrózióval szemben. Az aktív anód élettartama a víz minőségétől és az üzemi viszonyoktól függ. A vízkő eltávolításakor minden esetben, de legalább két évente, felül kell vizsgálni az anódok állapotát! Cseréjéhez a tárolót feszültség mentesíteni kell, a csere csak a villamos kör megbontásával, a zárófedél eltávolítása után végezhető! A zárófedél szétszerelése után az újbóli összeszerelést minden esetben új tömítéssel javasoljuk! Az ismételt ellenőrzés időpontját a szerelő határozza meg. Ha az anód átmérője akár egy helyen is 10 mm-re csökken, az anódot ki kell cserélni. Az aktív anód cseréje után a földelését az eredeti állapotnak megfelelően kell visszaállítani. Rendkívül fontos az aktív anód és a földelőcsavar közötti jó fémes kontaktus.

9.7. Fagymentesítés

A készülék üzemen kívül helyezése feszültségmentesítéssel és a tároló teljes leürítésével biztosítható! Ismételt üzembe helyezés esetén, mielőtt bekapcsolja a készüléket, gondoskodjon a vízzel való feltöltésről!

9.8. Időszakos ellenőrzések összefoglalva

Kéthavonta	Két évente
Biztonsági szelep ellenőrzése	Vízkőmentesítés
	Aktív anód ellenőrzés
	Fűtőtest ellenőrzés
	Hidraulikus csatlakozások ellenőrzése.
	Villamos szerelvények állapotának ellenőrzése.

10. MŰSZAKI ADATOK

Típus	C50S	C80S	C120S	C150S	C200S
Rendeltetés	Zártrendszerű szögletes forróvíztároló				
Elhelyezés	Fali függőleges				
Űrtartalom [L]	50	80	120	150	200
Feszültség [V]	230V/50Hz				
Védettségi fokozat	IP X4				
Fűtőteljesítmény [W]	1200	2400			
Fűtőbetét típusa	Kerámia				
Áramfelvétel [A]	6	11			
Felfűtési idő 15 °C-ról 65 °C-ra [h]	2,63	2,11	3,16	3,95	5,27
Készenléti energiafelhasználás [kWh/24h]	0,94	1,1	1,38	1,56	1,6
Vízcsatlakozás	G1/2		G3/4		
Névleges üzemi nyomás [MPa]	0,6				
Biztonsági szelep legnagyobb nyitónyomása [MPa]	0,7				
Beépített biztonsági és szabályzó elemek	Elektronikus hőmérséklet-szabályozó, elektromechanikus hőmérséklet-korlátozó, kombinált biztonsági szelep				
Egyéb védelem	Aktív anódos korrózióvédelem				
Érintésvédelmi osztály	I.				
A termékre vonatkozó fontosabb előírások	MSZ EN 60335-1, MSZ EN 60335-2-21				
Raktározási és szállítási követelmények	MSZ EN 60721-3				

DEAR CUSTOMER,

Thank you for choosing our product!

Being traditionally a partner for families, HAJDU Hajdúsági Ipari Zrt supplies customers' demands by offering state-of-the-art, superb quality and environment friendly household appliances.

Our objectives include the establishment of reputation for the HAJDU trade name as a regional brand, the increase of its popularity, and the provision of full service to European customers being loyal to the HAJDU products. High quality and reliability are key attributes of our products already proven in the households. Extensive and reliable service support and parts supply are the main strengths of our services. The protection of the environment and the achievement of a lowest possible environmental load are key aspects for the Company. We endeavour to further enhance these attributes in the future. To this end, we have adopted a certified and standard quality and environmental management system.

The packaging of our products comply with the environmental requirements set out by law, as proven by our Certificates of Conformity issued in line with the relevant regulations.

HAJDU Hajdúsági Ipari Zrt.

H-4243 Téglás, outskirts, Lot No.: 0135/9

Phone: 06(52) 582-787 • Fax: 06(52) 384-126

hajdu@hajdurt.hu • www.hajdurt.hu



hajdu

1. PRECAUTIONS

Please, read this manual carefully. In order to ensure the reliable and safe operation of your product on the long term, observe and ensure compliance with the manual.

- Children over 8 years of age can operate the appliance. Persons with reduced physical, perceptive or mental abilities, or persons without complete relevant knowledge and experience are not permitted to use the appliance, unless they are supervised, or given guidance relating to safe operation and they understand the dangers arising from the use of the appliance.
- Children cannot play with the appliance.
- Children may perform the cleaning of the appliance under supervision only.
- Beyond the regular maintenance activities allowed to the user, as indicated in the device manual, all operations must be performed by qualified professionals.
- The appliance must be disconnected from the power supply before any repair or maintenance.
- A qualified technician must perform the installation and first start up of the appliance, in line with the relevant regulations and laws in effect, and any other requirement set out by the local governments or public health institutions.
- If the water heater to be installed does not simply replace an existing appliance, but it forms part of the renovation of an existing hydraulic system or a new hydraulic system, the company installing the water heater shall issue a certificate of conformity to the buyer certifying compliance with all effective regulations and specifications, after finishing installation of the appliance. In both cases, the company performing installation has to execute safety and operational testing of the entire system.
- When put out of use in a room exposed to freezing, you are recommended to drain the appliance. This operation must be performed by a qualified professional.

- Running hot water with temperature above 50 °C may cause serious burn marks.
- Improper installation may cause injuries to people or animals, or cause damages in objects. The manufacturer assumes no liability for these.
- Before activating the heating, the tank must be filled with water.
- It is forbidden to connect the appliance using a hose. For cold and hot water connections, steel or red copper pipe rated for 0.6 MPa nominal pipeline pressure, heat resistant plastic pipe rated up to min. 100 °C , or flexible connection may equally be used. When connecting to a copper pipeline, the use of insulating spacers is compulsory.
- It is forbidden and dangerous to expose the tank to pressures exceeding 0.6 MPa. If the pressure of the pipeline exceeds 0.6 MPa, even on a temporary basis, a pressure reduction valve has to be mounted in front of the hot water tank.
- It is forbidden to insert a closing valve or ball valve between the safety valve and the appliance. The valve outlet must be directed downward, as water may leak from the drainage pipe of the pressure release device. This pipe must be left open towards the air space. The drainage pipe must be directed downwards (from the appliance) into a frost free room, and free drainage must be ensured towards the air space. It is forbidden to divert water leakage in non-visible manner.
- The pressure reduction valve and the safety valve must be installed and operated in a frost free environment.
- It is forbidden to operate the hot water container without any protective earthing.
- The connection of the container to the electrical system must be of a permanent design. It is forbidden to use of a mains socket!
- Mains supply must be ensured for the tank via a two-pole switch complying with the requirements of overvoltage

category III (min. 3 mm gap between open contacts). The isolation device must be incorporated in the fixed wire network.

- If the mains cable is damaged, it must be replaced in order to avoid any danger. Such replacement must be performed by the manufacturer, its service support or a similarly qualified professional.
- The first heating cycle must be supervised by a professional.
- The electrical safety cover may not be removed, but by a professional; failure to observe this may lead to electrical shock or other dangers.
- To ensure safe operation it is recommended to regularly (every year) have the appliance and the combined safety valve checked by a qualified professional for proper operation. Additionally, it is also recommended to blow off the valve every two months by turning the blow off button of the safety valve in the direction indicated by the arrow. This way, the valve seat will be cleaned of any possible deposit (scale, sand grains etc.).



SERVICING

For regular inspections or if the appliance fails, contact one of our authorized local HAJDU service partners, whose list is available in the List of Service Stations supplied with the product or on our corporate website: Please, contact our customer service, should you have any question or issue related to our appliances or service stations.

Contact details of our customer service:

Email: customerservice@hajdurt.hu



ENVIRONMENTAL PRECAUTIONS

Please, note that, due to its decomposition attributes, the product you purchased may damage the environment, and in particular the soil and ground water after its useful lifecycle, given that it contains parts (e.g. wires), for which the product is considered hazardous waste. Please, when reaching the end of service life, do not dispose of the product along with the communal waste, but arrange for its transportation to a company collecting electrical wastes or the manufacturer. By taking measures for the proper processing or recycling of the product after its useful lifecycle, we may promote together the protection of the environment.

2. ACCESSORIES

When receiving the product, please, check the packaging for the following accessories (1 pc of each one):

- Instructions for installation and use
- Guarantee document
- List of Service Stations
- Safety valve (parameters: PN10, 0.65 ± 0.05 MPa opening pressure, operational up to 100 °C, equipped with drinking water compliant, manually operated blow-off device, valve with Rp1/2 or Rp3/4 connection on the outlet side.)



3. PRINCIPLE OF OPERATION

This closed system electrically heated hot water container can supply hot water to one or more water withdrawing locations within households or institutions.

The hot water obtained is suitable for both cleaning and drinking purposes. However, having regard to the fact that hot water has a higher capacity to dissolve metals, it is recommended to use cold water for cooking and drinking, and consume it after heating, when hot water is needed. The water is of drinking water quality, if it complies with the limit values laid down in Government Decree No. 201/2001 (X.25.).

The appliance has self-learning capabilities. Once it has learnt the user's water consumption habits, it can heat up the water stored only in periods when needed, based on the user's habits. During interim periods, the water is kept at a lower temperature, which reduces both the heat loss of the appliance and the amount of electricity consumed. The purpose of the solution is to provide you with the preset water temperature without unnecessary energy consumption, whereas traditional devices tend to heat up the tank when it would not be necessary otherwise. This operating mode is called SMART design. SMART mode can be disabled causing the appliance to operate as a conventional water heater. Please, note that the proper operation of the SMART mode requires constant power supply; it does not work with switched power!

The corrosion protection of the inner tank is ensured by a special enamelling and active anodes. The enamelled design ensures long service life, even in the case of aggressive waters.

4. MOUNTING AND INSTALLATION OF THE TANK

The mounting (4) of the hot water tank, as well as its connection to the water (5) and electrical network (6) and commissioning must be performed by a qualified professional according to our instructions and observing the standards IEC 60364 / MSZ HD 60364.



In case of improper connection and installation, you will lose all your guarantee and warranty rights!



The tank must be installed and operated in a frost free environment.

At the installation location, suitable electrical and water supply and sewage system must be ensured, and before mounting, the structure of the wall must also be checked by an architect for compliance.

We recommend the following solutions for mounting the appliance:

The wall must be statically suitable for the mounting of the water heater. In case of stone, brick or concrete wall of at least 150 mm thickness, hexagonal through bolts [M12 8.8; ISO4017 / DIN933] must be used along with 50x5 mm flat steel reinforcement [MSZ4342 / DIN1017] placed horizontally on the other side of the wall. On the side of the water heater, M12 [DIN 6923] collar nuts must be used.

In case of thinner walls, hexagonal through bolts [M12 8.8; ISO4017/DIN933] must be used along with a horizontally placed 60x40x3 mm U shaped steel profile [MSZEN 10279/ DIN1026] reinforcement.

On the side of the water heater, M12 [DIN 6923] collar nuts must be used. The collar nuts are put on the through bolts in the wall before the mounting of the appliance leaving 8 mm distance between the wall and the collar nut. Then the appliance is hung on the bolts. After positioning the appliance, tighten the nuts.

- The hot water tank may be placed in section 1 or 2 indicated in the picture, observing the standard MSZ HD 60364.
- In case of vertically positioned hot water tanks, at least 700 mm service distance must be left from the side of the service opening.

Mounting of hanging brackets, side view

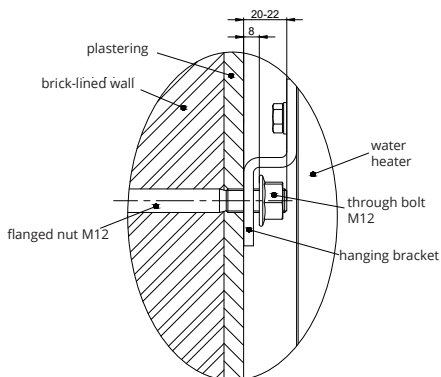

- Proper electrical, water and sewage network connections must be ensured at the installation location.
- To decrease heat loss attributable to the hot water pipe, the appliance should be installed the closest possible to the water withdrawal locations. Hot water pipes should be added heat insulation.
- Before mounting, check the position of the hanging brackets.



5. CONNECTION TO THE WATER SUPPLY NETWORK

The container and assemblies required for its operation must be connected to the water network according to figure 11.3.

5.1. It is forbidden to connect the appliance using a hose.

For cold and hot water connections, steel or red copper pipe rated for 0.6 MPa nominal pipeline pressure, heat resistant plastic pipe rated up to min. 100 °C or flexible connection may equally be used. When connecting to a copper pipeline, the use of insulating spacers is compulsory. One spacer must be inserted on the hot water pipe of the container immediately, while the other one on the cold water pipe, between the installed assemblies and the copper water pipeline. If no spacer is used at the connections, we neither provide guarantee for failures attributable to the corrosion of the threaded tank pipes, nor assume liability for damages caused by the same.

The spacer is not included; you can order it under the following part numbers, depending on the dimensions:

- 1/2" spacer: 1252122514, (C50S, C80S, C120S)
- 3/4" spacer: 1252122513. (C150S, C200S)



It is forbidden and dangerous to expose the container to pressures higher than the allowed operating pressure!

- 5.2.** The combined safety valve is included with the container. It is connected to the hot water tank through the Rp1/2 (inner) Rp3/4 (inner) thread of the valve, and to the water supply network through its G1/2 (outer) or G3/4 (outer) thread.

In the direction of the water flow, the valve body includes:

One-way valve, spring loaded bypass valve triggered by a pressure difference of 0.01–0.02 MPa, safety valve with 0.65 ± 0.05 MPa opening pressure, and outlet pipe.

The valve must be installed on the cold water pipeline IMMEDIATELY before the container observing the flow direction indicated by the arrow. (Figure 11.3) Before installing the valve, the cold water pipeline must be carefully flushed, in order to avoid damages due to possible contaminations. The valve may leak, whereby the outlet should be directed vertically downwards, and the blow-off button should be accessible. The valve outlet must be directed downward, and water may leak from the drainage pipe of the pressure release device. This pipe must be left open towards the air space. The drainage pipe must be directed downwards (from the appliance) into a frost free room, and free drainage must be ensured towards the air space. To ensure the proper operation of the water heater, carefully observe the commissioning drawing. You can direct leaking water into the sewage network in a visible way.

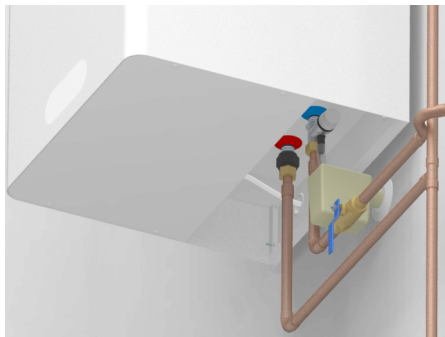

- 5.3.** If the water pressure in the pipeline exceeds 0.6 MPa, even on a temporary basis, a pressure reduction valve has to be mounted in front of the hot water tank. This must be purchased and installed by the customer. The pressure reduction valve is inserted in front of the combined safety valve. (Figure 11.3)
- 5.4.** Any number of taps and mixing faucets can be mounted on the hot water container. You can prevent the back-flow of hot water via the taps by mounting a one-way valve in front of the water network. (Not included with the product.)
- 5.5.** A closing valve needs to be mounted in front of the safety valve and the pressure reduction valve, in order to enable the disconnection of the appliance from the water network for the purposes of maintenance works. (Figure 11.3)
- 5.6.** If the user may be exposed to hot water during the withdrawal of water, we recommend to implement a hydraulic connection with hot water protection. (Figure 11.3))

6. CONNECTION TO THE ELECTRICAL NETWORK

- 6.1.** The connection of the container to the electrical network must be of a permanent design.
It is forbidden to use of a mains socket!
- 6.2.** Cable connection must be implemented from the water heater to the isolation switch, which must be incorporated in the fixed wire network. The overcurrent protection of the isolation switch must be ensured using a miniature circuit breaker.
- 6.3.** Mains supply must be ensured for the tank via a two-pole switch of overvoltage category III.
- 6.4.** The required mains cable wire diameter is 1.5 mm². Cable types suitable for connecting to the mains:
Suitable type: Alternative type:
 - H05VV-K (H05VV-F);
 - H05RR-K (H05RR-F)
 Connection with wire protection tube is not allowed!
- 6.5.** Installation order:
Step 1: When connecting, remove the caps from the bottom plate (**12.1.a**). The holes on the casing (**12.2.a**) allow to remove the bottom plate by loosening the screws. After loosening and removing the screws (**12.1.b**), remove the cover by gently pushing it backwards (**12.1.c**). This will expose the electrical assemblies.
Step 2: You can thread the connecting wire through one of the “large” cable entries (left or right aligned) located on the back plate (**12.3.a**) by cross cutting the membrane.
Step 3: Lead the mains cable through the cable driver (12.3.a) and the wire clamp (**12.3.b**). Do not tighten the wire clamp at this stage.
Step 4: The mains cable can be threaded through the factory cut „small” plastic cable driver (**12.3.c**).
Step 5: Connect the bare wire ends to the serial terminal observing the phase labelling – (**12.3.d**) L (brown), N (blue) (**12.3.d**) –, and thread the bare green & yellow end under the earthing washer on the earthing bolt (**12.3.f**), fixing it with the spring washer and nut.
Step 6: After connection, the cable must be protected against pulling by tightening the wire clamp (12.3.b). Route the mains cable through the twisted cable tie clip. (**12.3.e**)
Step 7: Mount the bottom plate (**12.1.c**) using the four screws (**12.1.b**) and clamp the plastic caps (**12.1.a**) in the holes.
- 6.6.** Contact protection rating of the appliance: I.
The cover (bottom plate) of electrical assemblies provides adequate protection against accidental touching of powered parts during operation.
Connect the appliance phase aligned to the electrical network, in line with the

connection drawing shown both on the bottom plate and in Figure 11.2. We recommend to use a residual circuit breaker within the electrical network of the facility.

6.7. It is FORBIDDEN to operate the hot water container without any protective earthing!

The protective earthing must comply with the requirements under the IEC 60364 standard. Connect the earth conductor (green & yellow) to the earthing bolt on the cover. Thread the bare wire end under the earthing washer, and fix it with the spring washer and nut.

7. PUTTING INTO USE

After mounting, making the hydraulic and electrical connections and filling up the container with water, the appliance can be put into use. When heating up the first time, have proper operation supervised by a professional. Before starting its use, fill the hot water tank with drinking water for one day, and drain the rinsing water in the sewage network. Do not use the rinsing water for household purposes. The proper use of the system may not be started, but after the steps above.

- 7.1.** A qualified technician must perform the installation and first start up of the appliance, in line with the relevant national regulations in effect, and any other requirement set out by the local governments or public health institutions. Open the closing valve (Item 1, Figure 3) and the hot water tap, but leave the cold water tap closed. The incoming water will fill up the tank. Let the water flow for a few minutes to flush the appliance, then close the tap.
- 7.2.** Open the closing valve (Item 1, Figure 11.3) and the hot water tap, but leave the cold water tap closed. The incoming water will fill up the tank. Let the water flow for a few minutes to flush the appliance, then close the tap.
- 7.3.** Power on the appliance.
- 7.4.** During heat up time, excess water may leak through the outlet of the combined safety valve due to expansion.
- 7.5.** While heating, the appliance may emit a buzzing noise, which is normal.

8. SETTINGS, REGULATION, FUNCTIONS



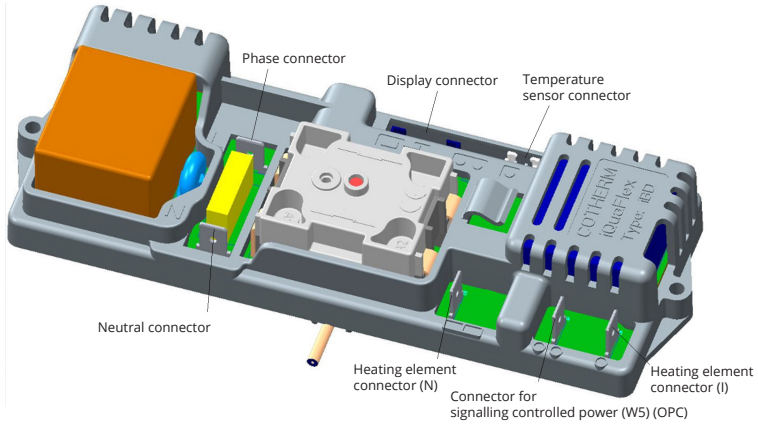

8.1. Power supply panel design

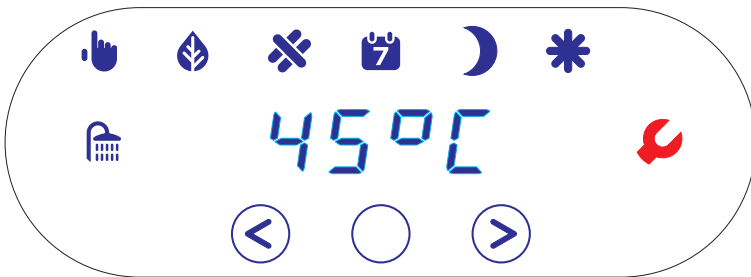



8.2. Description of control interface



Navigation keys		Mode / parameter change	Modes		Manual mode
		Mode / parameter change			SMART mode
		Enter			Frost protection mode

Heating timer		Programmed heating indicator / time / program setting	Állapotjelzők		Anti-Legionella function
		Heating enabled in non-peak periods			Hot water status
					Fault indication and maintenance

8.3. Powering on:



When the appliance is powered on, the full display illuminates for a few seconds, then the water temperature appears and the icon of the selected mode lights up. The product is set to manual mode with water temperature of 50°C by default. The illuminated touch key  indicates that keylock is enabled. To unlock keys, press and hold  until the light goes off indicating the unlocked status. When powering on for the first time or after a long (more than app. 20 hours) disconnection of the appliance from the mains, you are recommended to set the clock. (Section 8.8) (If you want to use the programmed heating mode, you must always set the clock.)

8.4. Default screen operation



During operation, the display shows the measured temperature and the selected operating mode.

The hot water status  icon:





- flashes during heating operation,
- turns on when the unit stops heating while water temperature is above 40°C,
- turns off when the unit stops heating while water temperature is below 40°C.

The icon  illuminates when the unit is in „programmed heating” timer mode and heating is enabled according to the program. The icon flashes when the unit is in „programmed heating” timer mode, but in a period when heating is disabled. When the unit is in „off-peak heating” timing mode, the icon  illuminates if there is mains voltage at contact terminal W5 (controlled power is present), and it flashes if the input is inactive (controlled power is not present or contact terminal W5 is not connected).

Selecting the operating mode

To change the mode, disable keylock and briefly touch the  or  key. Each keypress switches to a different mode.

The selected mode is activated either on touch of the  key, or automatically after a few seconds.



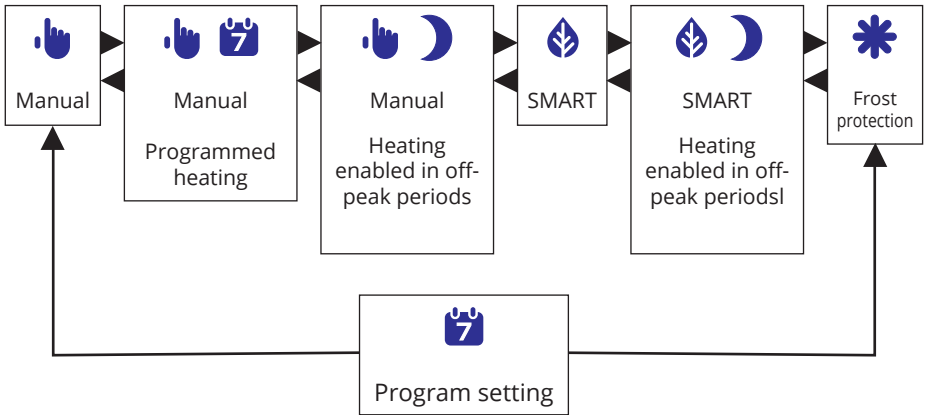

Symbol	Mode	Description
	Manual	Heating until the temperature set by the user is reached.
	SMART	The unit heats up water according to the user habits learned.
	Frost protection	In frost protection mode, the unit prevents water temperature from dropping below 4°C.
	Time/program setting	It enables to set the time and the periods assigned to the „programmed heating“ timer mode.



8.5. Manual mode

You can set the desired water temperature manually using the left/right arrows within the range of 40°C to 75°C. (For energy efficiency, the unit does not restart heating after heat-up, until the water temperature has dropped a few degrees below the set value.)





To set the desired water temperature:

1. If keylock is on, unlock keys by pressing and holding the  key.
2. Touch the key  to select the temperature.
3. The set temperature value flashes.
4. Set the desired temperature by pressing the  or  key.
5. The set temperature value is activated either on touch of the  key, or automatically after a few seconds.

8.6. SMART mode

In this mode, hot water production is aligned automatically to the user's needs after the learning phase (1 week) with the help of the unit's self-learning capability. The user can select the desired comfort level. Setting a higher value will result in greater comfort (higher average water temperature) but higher energy consumption as well.

To set the desired comfort level:



- If keylock is on, unlock keys by pressing and holding the  key.
- Touch the key  to select the comfort level.
- The number of the selected level flashes.
- Set the desired level by pressing the  or  key.
- The set comfort level is activated either on touch of the  key, or automatically after a few seconds.

Level number	Comfort level	Energy saving level
L1	--	++
L2	-	+
L3	Recommended default factory setting	Recommended default factory setting
L4	++	-
L5	+++	--

8.7. Frost protection mode

The unit keeps water temperature between 4 and 7 °C. (The display shows the actual operating temperature.)

8.8. Standby mode





If you touch and hold the  key, the unit changes to standby mode. (In this mode, the display shows only the ) You can turn on the unit by pressing and holding the  key again.





The unit is prevented from heating in standby mode, whereby there is a risk of freezing!

8.9. Time/program setting

Time setting

1. If keylock is on, unlock keys by pressing and holding the  key.
2. Select the time/program setting mode .
3. Set the hour using the  or  key, and save your setting by touching the  key.



4. Set the minute using the  or  key, and save your setting by touching the  key.

Program setting

The program setting allows you to set the 3 enabled water heating periods within one day. To ensure proper operation, you must set the clock of the unit.

Factory preset parameters:

Period 1 switch on time: 00:00



Period 1 switch off time: 23:59

(Periods 2 and 3 are disabled, and for these, switch on time (00:00) equals the set switch off time.)





To set the switch on time for period P1, proceed by touching the key  (P1On is displayed, the first decimal point is flashing.)



Set the hour parameter of the period switch on time using the  or  key, and save your setting by touching the  key.





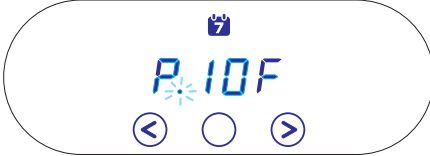

Set the minute parameter of the period switch on time using the  or  key, and save your setting by touching the  key.



Set the period switch off time in the same way as the switch on time. (P1OF is displayed, the first decimal point is flashing.)

After setting period P1, you can set periods P2 and P3 as described above. Once the periods have been set, the unit returns to operating in the last mode set.

8.10. Heating enabled in non-peak periods

When this function is selected, heating is enabled only when the unit detects that controlled (low tariff) power is on. (The 230V mains voltage is present at contact terminal W5.) This function is available when manual  or SMART  mode is set. When this function is enabled, the symbol of the selected mode and the  sign appear on the display. The  sign is continuously illuminated while heating is on and blinks when heating is off.



If contact terminal W5 is not connected, the unit will not heat at all when this function is enabled! This function cannot be used with the current switched (night) electricity available in Hungary; its operation requires a special consumption metre signalling the presence of controlled power through a contact!



8.11. Anti-Legionella function

The Anti-Legionella function reduces the risk of growth of legionella bacteria. After installation of the hot water tank, the unit continuously monitors the changes in water temperature during operation. If conditions involving risks by promoting bacterial growth (such as prolonged low water temperature) are detected, the device automatically heats the stored water to 65 °C. After heat-up, the temperature returns to the value previously set. During the heat-up cycle, the  sign is illuminated.

8.12. Fault indication and maintenance

The unit sends an error code/message when abnormal operation occurs or maintenance is required.

Error code	Description
Err1	Temperature sensor fault
Err2	Safety shutdown
Err3	Dry heat
Err4	Heater band breakage
Err5	Other fault

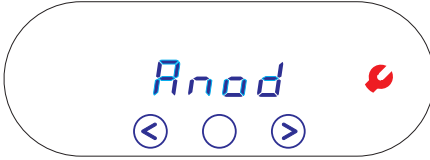

In the event of dry heat (Err3), fill water in the tank, and then acknowledge the fault by simultaneously pressing and holding keys  and .

In case of any other fault, immediately disconnect the appliance from the mains, and also from the water supply network, using the shut-off valve. Contact a qualified technician!





When the operating time reaches 22 months, the unit prompts for anode inspection by switching between the screen labelled “Anod” and the normal screen.
Arrange for anode maintenance. (Section 9.6)

The prompt can be acknowledged as follows:

1. If keylock is on, unlock keys by pressing and holding the  key.
2. Wait for the anode message to display and double tap on the  key.

8.13. Factory reset

1. If keylock is on, unlock keys by pressing and holding the  key.
2. Simultaneously press the keys  and , and wait for the following screen to display:

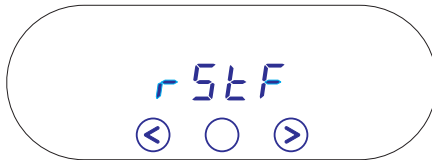

3. Press the prompt to confirm the reset. The unit will restart with the default parameters.
4. If the „test” message appears on the screen, power off the unit for a few seconds.

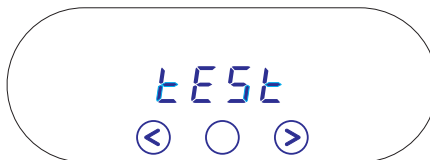

9. MAINTENANCE AND SERVICING

If you discover leakage from the interior of the tank or any other sign of irregular operation, promptly disconnect the appliance from the electrical network, and also from the water supply network using the closing valve. Contact a qualified technician!



Only properly qualified professionals (and during the warranty period, exclusively our contracted service partners) may perform repair or maintenance on the appliance!

During repair or maintenance operations, the appliance must be restored in its original condition, as released from the factory. To maintain the warranty, remember to have the repair documented by the technician on the attached guarantee document.

Leakage of the hot water tap may cause the harmful overheating of the appliance. Repairing the tap is your interest.

9.1. Combined safety valve

Before putting into use, check if the outlet of the valve is blocked, and if flow towards the open airspace is ensured during the operation of the valve. The outlet must look downwards. At least every two months, blow off the valve by turning the blow-off button of the safety valve in the direction indicated by the arrow. This will clean the valve seat of any possible sand deposit, preventing its adhesion. The leakage of the valve while in operation is a functional phenomenon. If the leakage does not stop when the heating is switched off, have the appliance checked by a technician.

9.2. Discharging of water from the container



When discharging water, hot water may leave the appliance.

After disconnecting the container and removing the bottom plate, the discharging of water can be performed via the discharge stud located on the closing cover (Figure 12.3.g); it is closed by an M12 Allen screw and seal. Before discharging, the cold water tap located closest to the hot water tank (and used to disconnect the tank from the water network) must be closed. Open one hot water tap to

release the overpressure in the tank, and leave it open while discharging. (When discharging, it is recommended to connect a hose to the discharge stud.)

9.3. Descaling

After removing the service cover, it is recommended to perform reassembling using a new sealing. When cleaning, avoid damaging the protective surface finish. Perform mechanical cleaning only; no other cleaning or disinfection is needed. Descaling is considered to be part of the maintenance, and it does not belong to the activities covered by guarantee. However, due to the necessity of disconnecting the circuit, putting back into operation must be performed by an authorised service station (along with the review of the electrical connections).

9.4. Electronics

When they need replacement, the tank must be disconnected from the mains; such replacement requires the disconnection of the electrical circuit. Figure 12.4. shows the control panel (12.4.a), the power supply panel (12.4.b), the connecting cable (12.4.c) and the temperature sensor socket (12.4.d).

9.5. Radiator

Its replacement requires the disconnection of the power supply; such replacement requires the disconnection of the electrical circuit. The replacement of the ceramic heating element (radiator with pocket tube) requires the discharge of water from the container and the removal of the service cover. For this design, the radiator is inserted in an enamelled steel pocket tube protected from outside impacts, whereby the heating element has not direct contact with water. Due to this design, there is no failure due to scaling, the anode has a longer expected service life than in conventional pipe radiator designs. We absolutely recommend this design for regions where water is hard.

9.6. Active anode

The hot water tank is equipped with additional active anode protection against corrosion. The service life of the active anodes is subject to the water quality and the operating conditions. The condition of the anodes must be checked upon each descaling operation, but at least once every two years. Its replacement requires the disconnection of the power supply; such replacement requires the disconnection of the electrical circuit and the removal of the service cover. After removing the service cover, it is recommended to perform reassembling using a new sealing. The technician determines the time of the next inspection. If the diameter of the anode decreases by 10mm anywhere, it must be replaced. After replacement of the anode, its earthing must be implemented according to the original state. Adequate metal-through connection between the active anode and the earthing bolt is essential.

9.7. Defrosting

Taking the appliance out of service requires the removal of power, and the total emptying of the container. When putting back into operation, refill the appliance with water before the unit is powered on.

9.8. Summary of periodical inspections

Bimonthly	Biyearly
Check of safety valve	Descaling
	Active anode inspection
	Radiator inspection
	Check of hydraulic connections.
	Check of the condition of electrical assemblies.

10. TECHNICAL SPECIFICATIONS

Model	C50S	C80S	C120S	C150S	C200S
Intended use	Closed system rectangular hot water storage tank				
Placement	Wall mounted vertical				
Volume [L]	50	80	120	150	200
Voltage [V]	230V/50Hz				
Protection grade	IP X4				
Heating power [W]	1200	2400			
Heater type	ceramics				
Current input [A]	6	11			
Heat-up time from 15 °C to 65 °C [h]	2.63	2.11	3.16	3.95	5.27
Standby energy consumption [kWh/24h]	0.94	1.1	1.38	1.56	1.6
Water connection	G1/2		G3/4		
Nominal operating pressure [MPa]	0.6				
Safety valve highest opening pressure [MPa]	0.7				
Integrated safety and regulator elements	Electronic temperature regulator, electromechanical temperature limiter, combined safety valve				
Other protection	Corrosion protection with active anodes				
Contact protection rating	I.				
Main regulations applicable to the product	MSZ EN 60335-1, MSZ EN 60335-2-21				
Storage and transport requirements	MSZ EN 60721-3				

SEHR GEEHRTE KÄUFERINNEN UND KÄUFER!

Vielen Dank, dass Sie sich für unser Produkt entschieden haben!

Die HAJDU Hajdúsági Ipari Zrt. erfüllt bereits traditionsgemäß als Familien-Haushaltsgehilfin die Bedürfnisse der Verbraucher mit modernen, umweltfreundlichen Haushaltsgeräten von guter Qualität.

Unser Ziel ist es, die Bekanntheit der Marke HAJDU sowohl auf regionaler Ebene zu stärken, als auch die Ansprüche europäischer Kunden, die den HAJDU-Produkten die Treue halten, voll und ganz zu erfüllen. Die wichtigsten Merkmale der Produkte, die sich im Haushalten bereits vielfach bewährt haben, sind ihre gute Qualität und Zuverlässigkeit. Die Hauptstärken unserer Leistungen sind der umfassende und sichere Service und die Versorgung mit Ersatzteilen. Ein wichtiger Aspekt ist für unsere Gesellschaft auch der Erhalt der Umwelt und die Minimierung der Umweltbelastung. Auf diese Aspekte möchten wir auch in Zukunft noch größeren Wert legen. Zu diesem Zweck führten wir in unserem Unternehmen ein zertifiziertes und genormtes Qualitäts- und Umweltmanagementsystem ein.

Auch die Verpackung unserer Produkte entspricht den gesetzlichen Umweltschutzvorgaben, wovon auch die von uns ausgestellten, vorschriftsmäßigen Konformitätsbescheinigungen zeugen.

HAJDU Hajdúsági Ipari Zrt.

H-4243 Téglás, Außenbezirk Parzellenummer 0135/9..

Tel.: 06(52) 582-787 • Fax: 06(52) 384-126

hajdu@hajdurt.hu • www.hajdurt.hu



hajdu

1. HINWEISE

Bitte lesen Sie diese Anleitung aufmerksam durch. Halten Sie die darin enthaltenen Anweisungen genau ein und sorgen Sie dafür, dass sie eingehalten werden, damit Ihr Produkt langfristig zuverlässig und sicher funktioniert!

- Dieser Warmwasserspeicher kann von Kindern ab 8 Jahren benutzt werden. Menschen mit eingeschränkten physischen, kognitiven oder geistigen Fähigkeiten oder Menschen, die nicht über die entsprechende Erfahrung oder Kenntnis verfügen, können das Gerät benutzen, wenn dies unter Aufsicht erfolgt, oder wenn sie Anweisungen zur sicheren Nutzung des Geräts erhalten und die sich aus der Benutzung des Geräts ergebenden Gefahren verstehen.
- Kinder dürfen mit dem Gerät nicht spielen.
- Die Reinigung des Geräts dürfen Kinder nur unter Aufsicht durchführen.
- Außer den im Manual aufgeführten, regelmäßigen, vom Benutzer zu erledigenden Wartungsaufgaben sind sämtliche sonstige Operationen am Gerät qualifizierten Fachleuten zu überlassen.
- Vor Reparatur- und Instandhaltungsmaßnahmen ist das Gerät vom Stromnetz zu trennen!
- Die Inbetriebnahme und das erste Einschalten ist von einem Fachmann vornehmen zu lassen, unter Einhaltung der einschlägigen geltenden Vorschriften und der rechtlichen Vorgaben für die Inbetriebnahme, bzw. sämtlicher Vorgaben von lokalen Behörden oder Gesundheitsorganisationen.
- Wenn der in Betrieb gesetzte Warmwasserbereiter nicht nur einen bereits vorhandenen Warmwasserspeicher ersetzt, sondern gleichzeitig auch Teil der Renovierung des hydraulischen Systems bzw. eines neuen hydraulischen Systems bildet, ist die Firma, die den Warmwasserspeicher in Betrieb setzt, verpflichtet, – nachdem die Inbetriebsetzung abgeschlossen ist – dem Kunden eine Konformitätserklärung

auszustellen, die die Einhaltung der geltenden Gesetze und Spezifikationen bestätigt. Die Firma, die die Inbetriebsetzung vornimmt, muss in beiden Fällen Sicherheits- und Betriebskontrollen am kompletten System vornehmen.

- Es ist empfehlenswert, dass Gerät zu entleeren, sofern es in einem Raum, in dem Frostgefahr besteht, außer Betrieb gesetzt werden soll. Dies darf ausschließlich durch einen Fachmann erfolgen.
- Das ausfließende Wasser mit Temperaturen über 50 °C kann zu schwerwiegenden Verbrennungen führen.
- Nicht angemessene Inbetriebsetzung kann zur Verletzung von Menschen und Tieren führen, bzw. Materialschaden verursachen, hierfür übernimmt der Hersteller keine Haftung.
- Vor dem Einschalten der Heizung muss der Speicher mit Wasser aufgefüllt werden.
- Das Gerät darf nicht mit einem Schlauch angeschlossen werden! Als Kalt- und Warmwasserleitungen sind Stahlrohre, Kupferrohre oder bis mind. 100 °C hitzebeständige Kunststoffrohre oder Flexrohre, die für einen Wassernennndruck von 0,6 MPa geeignet sind, zu verwenden. Beim Anschluss von Kupferleitungen an das Wassernetz sind unbedingt Flanschdichtungen einzusetzen!
- Es ist verboten und lebensgefährlich, den Speicher unter Druck zu setzen, der einen Wert von 0,6 MPa überschreitet! Wenn der Wassernetzdruck auch nur zeitweise einen Wert von 0,6 MPa überschreitet, muss dem Warmwasserspeicher ein Druckminderungsventil vorgeschaltet werden.
- Zwischen das Sicherheitsventil und das Gerät darf kein Absperr- oder Kugelventil eingebaut werden! Der Abflussstutzen des Ventils muss abwärts gerichtet sein, da aus der Druckentlastungsvorrichtung Wasser tropfen kann. Dieses Rohr muss zum Raum hin offen bleiben. Das Ablassrohr ist an einem frostfreien Ort (vom Gerät) abwärts zu leiten, und zum Raum hin ist der freie Abfluss zu gewährleisten. Das Tropfwasser darf nicht auf nicht sichtbare Art

und Weise abgeleitet werden!

- Das Druckminderungsventil und das Sicherheitsventil darf nur in frostfreier Umgebung in Betrieb genommen und verwendet werden.
- Der Warmwasserspeicher darf nie ohne Schutzerdung betrieben werden!
- Der Speicher darf nur über einen festen Anschluss mit dem Stromnetz verbunden werden. Die Anwendung eines Steckers (Steckdose) ist untersagt!
- Netzstrom darf nur über einen zweipoligen Schalter der Überspannungskategorie III zum Speicher geleitet werden. (Abstand der geöffneten Kontakte zueinander mindestens 3 mm) Die Trennvorrichtung muss in das Feststromnetz eingebaut werden.
- Wenn die Anschlussleitung an das Stromversorgungsnetz beschädigt wurde, ist der Austausch derselben aus Sicherheitsgründen nur vom Hersteller, dessen Werkstatt oder von einer anderen ähnlich qualifizierten Person vornehmen zu lassen.
- Lassen Sie das erste Anheizen von einem Fachmann kontrollieren!
- Die Elektroschutzverkleidung darf nur von einem Fachmann abgenommen werden. Außerachtlassung dieses Hinweises kann zu Stromschlag oder anderen Gefahren führen.
- Zum sicheren Betrieb ist es empfehlenswert, das einwandfreie Funktionieren des Geräts und des kombinierten Sicherheitsventils regelmäßig (ca. einmal jährlich) von einem Fachmann überprüfen zu lassen. Außerdem empfehlen wir, das Sicherheitsventil durch Drehen des Abblaseknopfes in Pfeilrichtung mindestens alle zwei Monate abblasen zu lassen. So wird der Ventilsitzring von abgelagerten Verunreinigungen (Kalk, Sandkörnchen usw.) gereinigt.



Reparatur

Die regelmäßigen Kontrollen bzw. bei Defekten des Geräts die Reparaturen sind von unseren Vertragswerkstätten durchführen zu lassen, deren Namen Sie im beigelegten Werkstättenverzeichnis oder auf unserer Homepage unter finden.

Bei Fragen zu bzw. Problemen mit unseren Geräten oder unseren Werkstätten wenden Sie sich bitte an unseren Kundenservice.

Erreichbarkeit des Kundenservice: E-Mail: customerservice@hajdurt.hu

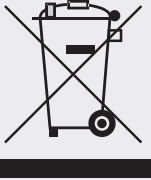

UMWELTSCHUTZMASSNAHMEN

Wir möchten Sie darauf hinweisen, dass das von Ihnen erworbene Produkt – nach Ende seines Lebenszyklus – durch seine Abbaueigenschaften die Umwelt – in erster Linie Boden und Grundwasser – belasten kann, da es aus mehreren Teilen besteht (z.B. Leitungen), durch die das ausgediente Produkt als Gefahrenmüll gilt. Bitte entsorgen Sie das ausgediente Produkt nicht mit dem Haushaltsmüll, sondern befördern Sie es zu einem Unternehmen, das sich mit der Entsorgung von Elektromüll beschäftigt oder zurück zum Hersteller, damit wir mit der fachgerechten Behandlung bzw. Wiederverwertung des ausgedienten Produkts gemeinsam zum Erhalt der Umwelt beitragen.

2. ZUBEHÖR

Bei Erhalt des Produkts überprüfen Sie bitte, dass von sämtlichen im Folgenden genannten Elementen jeweils 1 Exemplar in der Verpackung vorhanden ist:

- Montage- und Gebrauchsanleitung
- Garantiebrief
- Werkstattverzeichnis
- Sicherheitsventil (Parameter: Ventil PN10, mit Öffnungsdruck von $0,65 \pm 0,05$ MPa, bis 100 °C funktionstüchtig, für Trinkwasser geeignet, mit manueller Abblasvorrichtung, auf der Ausflusseite mit Rp1/2 oder Rp3/4 Anschluss.)



3. FUNKTION

Der geschlossene Elektro-Warmwasserspeicher ist bei Verwendung im Haushalt oder in größeren Einrichtungen zur Warmwasser-Versorgung von einer oder mehreren Zapfstellen geeignet.

Das so erhaltene Warmwasser ist für hygienische Zwecke und als Trinkwasser gleichermaßen verwendbar, jedoch angesichts der Tatsache, dass Warmwasser eine erhöhte Lösefähigkeit für Metalle hat, ist es empfehlenswert sowohl zum Kochen als auch zum Trinken kaltes Wasser zu verwenden, wenn dennoch Warmwasser erforderlich ist, ersteres aufgewärmt zu verwendenden. Wasser gilt als Trinkwasser, wenn es die im Regierungserlass 201/2001 (X.25.) festgesetzten Grenzwerte erfüllt.

Das Gerät setzt ein Selbstlernprinzip ein, wodurch es zunächst die Wasserverbrauchsstrukturen der Benutzer ermittelt, und danach dazu in der Lage ist, das gespeicherte Wasser zu den Zeitpunkten zu erwärmen, zu denen je nach Gewohnheiten der Benutzer ein entsprechender Bedarf besteht. In den Zwischenzeiten hält es die Wassertemperatur niedriger, wodurch der Wärmeverlust des Geräts und der Stromverbrauch reduziert werden. Diese Lösung soll dafür sorgen, Ihnen die angemessene Wassertemperatur ohne überflüssigen Energieverbrauch zu gewährleisten, im Gegensatz zu den herkömmlichen Geräten, bei denen der Speicher gelegentlich auch dann aufgeheizt wird, wenn dies gar nicht erforderlich ist. Diese Funktionsweise bezeichnet man als SMART-Version. Man kann die SMART Funktion aber auch ausschalten und dann funktioniert das Gerät genau wie ein herkömmlicher Warmwasserbereiter. Wir möchten darauf hinweisen, dass die SMART Funktionsweise nur bei Festanschluss ans Stromnetz angemessen funktioniert, bei schaltbarem Stromanschluss darf die Funktion nicht verwendet werden.

Für den Korrosionsschutz des Innenbehälters sorgen eine Emaillebeschichtung und eine Aktiv-anode. Die Emaillierung sorgt auch bei aggressivem Wasser für eine lange Lebensdauer.

4. MONTAGE UND INSTALLATION DES SPEICHERS

Die Montage des Warmwasserspeichers (4), der Anschluss an das Wasser-(5) und Stromnetz (6) sowie die Inbetriebnahme (7) hat entsprechend unserer Anleitung unter Einhaltung der Normen IEC 60364 / MSZ HD 60364 durch Fachleute zu erfolgen!



Bei unsachgemäßem/r Anschluss oder Inbetriebnahme verlieren Sie Ihre Garantie und Gewährleistungsrechte!



Der Speicher kann nur in frostfreier Umgebung installiert und eingesetzt werden!

Am Installationsort muss ein angemessenes Strom-, Wasser- und Kanalisationsnetz zur Verfügung stehen und vor der Montage ist die Eignung der Wandkonstruktion von einem Fachmann aus der Baubranche überprüfen zu lassen.

Für die Montage des Geräts empfehlen wir folgende Lösungen:

Der Boiler darf nur dann an die Wand geschraubt werden, wenn diese den statischen Anforderungen entspricht. Bei einer mindestens 150 mm starken Stein-, Ziegel- oder Beton-Wand sind entsprechend lange Sechskantschrauben zu verwenden [M12 8.8; ISO4017 / DIN933], auf der Rückseite der Wand sind waagrecht angebrachte Stahlbänder 50x5 mm [MSZ4342 / DIN1017] zur Verstärkung anzubringen. Auf der Seite des Boilers sind M12 [DIN 6923] Flanschmuttern zu verwenden.

Bei dünneren Wänden sind entsprechend lange Sechskantschrauben zu verwenden [M12 8.8; ISO4017 / DIN933], auf der Rückseite der Wand sind senkrecht angebrachte U-Eisen-Schienen mit den Abmessungen von 60x40x3 mm [MSZEN 10279 / DIN1026] als Verstärkung anzubringen.

Auf der Seite des Boilers sind M12 [DIN 6923] Flanschmuttern zu verwenden. Schrauben Sie die Flanschmuttern

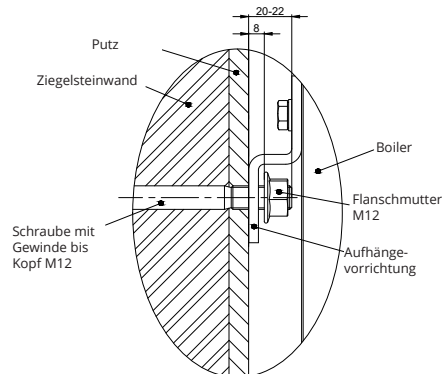

auf die bereits in der Wand befindlichen Sechskantschrauben, wobei zwischen der Wand und der Flanschmutter ein Abstand von 8 mm zu wahren ist. Hängen Sie das Gerät an die Schrauben. Nachdem Sie das Gerät in die richtige Position gerückt haben, ziehen Sie die Befestigungsmuttern fest an.

- Der Warmwasserspeicher kann wie aus der unten stehenden Abbildung ersichtlich im Bereich 1 oder 2 angebracht werden, wobei die Norm MSZ HD 60364 zu berücksichtigen ist.
- Bei senkrecht montierten Warmwasserspeichern ist auf der Seite des Armaturenbereichs ein Montageabstand von min. 700 mm einzuhalten!
- Am Installationsort muss ein angemessenes Strom-, Wasser- und Kanalisationsnetz zur Verfügung stehen.
- Um den Wärmeverlust durch die Warmwasserleitung gering zu halten, sollte das Gerät möglichst in der Nähe der Warmwasser-Zapfstellen montiert werden. Es ist empfehlenswert die Warmwasserleitungen mit Wärmeisolierung zu versehen.
- Überprüfen Sie vor der Anbringung die Stellung der Aufhänger!



5. ANSCHLUSS ANS WASSERNETZ

Der Speicher und die zu seiner Nutzung benötigten Armaturen sind gemäß Abb. 11.3. an das Wassernetz anzuschließen.

- 5.1.** Das Gerät darf nicht mit einem Schlauch angeschlossen werden! Als Kalt- und Warmwasserleitungen sind Stahlrohre, Kupferrohre oder bis mind. 100 °C hitzebeständige Kunststoffrohre oder Flexrohre, die für einen Wasserdruck von 0,6 MPa geeignet sind, zu verwenden. Beim Anschluss von Kupferleitungen an das Wassernetz sind unbedingt Flanschdichtungen einzusetzen! Die eine Flanschdichtung ist unmittelbar an der Warmwasserleitung des Speichers zu befestigen, die andere zwischen der zuvor an die Kaltwasserleitung angeschlossene Armatur und dem Kupferleitungssystem einzusetzen. Bei Anschluss ohne Flanschdichtung übernehmen wir keine Garantie für durch Korrosion verursachte Defekte der Gewinderohrenden und daraus entstehende Schäden.

Die Flanschdichtung ist kein Zubehör, sie kann je nach Abmessung unter folgenden Artikelnummern bestellt werden::

- 1/2" Flanschdichtung: 1252122514, (C50S, C80S, C120S)
- 3/4" Flanschdichtung: 1252122513. (C150S, C200S)



Es ist lebensgefährlich und untersagt, den Speicher unter höheren als den zugelassenen Betriebsdruck zu setzen!

- 5.2.** Das kombinierte Sicherheitsventil gehört zum Zubehör des Speichers. An den Warmwasserspeicher wird es mit dem Rp 1/2 oder dem Rp3/4 Innengewinde, an das Wassernetz mit dem G1/2 (Außen-) oder dem G3/4 (Außen-) Gewinde angeschlossen. Das Ventilmodul besteht in Wasserflussrichtung aus folgenden Elementen:

Dem Rückschlagventil, dem bei einer Druckdifferenz von 0,01~0,02 MPa funktionierenden Durchflussventil mit Feder, dem Sicherheitsventil mit einem Öffnungsdruck von $0,65 \pm 0,05$ MPa sowie dem Abflussrohr.

Das Ventil muss UNMITTELBAR vor dem Speicher in die Kaltwasserleitung montiert werden, unter Einhaltung der durch den Pfeil gekennzeichneten Flussrichtung. (Abb. 11.3.) Vor Einbau des Ventils müssen die Kaltwasserleitungen gründlich durchgespült werden, um Beschädigung durch eventuelle Verunreinigungen zu verhindern. Das Ventil kann tropfen, deshalb ist der Abflusstutzen senkrecht abwärtsgerichtet zu montieren, wobei der Abblasknopf frei zugänglich sein muss. Der Abflusstutzen des Ventils muss abwärts gerichtet sein, da aus der Druckentlastungsvorrichtung Wasser tropfen kann. Dieses Rohr muss zum Raum hin offen bleiben. Das Ablassrohr ist an einem frostfreien Ort (vom Gerät) abwärts zu leiten, und zum Raum hin ist der freie Abfluss zu gewährleisten. Die Skizze zur Inbetriebnahme ist genau zu befolgen, die einwandfreie Funktion des Warmwasserbereiters hängt davon ab. Das Tropfwasser kann an einer sichtbaren Stelle in die Kanalisation geleitet werden.

- 5.3.** Wenn der Wassernetzdruck auch nur zeitweise einen Wert von 0,6 MPa überschreitet, muss dem Warmwasserspeicher ein Druckminderungsventil vorgeschaltet werden. Für die Beschaffung und den Einbau dieses Ventils hat der Verbraucher zu sorgen. Das Druckminderungsventil muss vor das kombinierte Sicherheitsventil montiert werden. (Abbildung 11.3.)
- 5.4.** An den Speicher kann eine beliebige Anzahl von Abzweigungen und Mischarmaturen angeschlossen werden. Ein Rückfluss in das Kaltwassernetz über die Warmwasserarmatur kann durch den Einbau von Rückschlagventilen verhindert werden. (Das Produkt ist nicht im Lieferumfang enthalten.)
- 5.5.** Vor dem Sicherheitsventil und dem Druckminderungsventil ist ein Absperrhahn

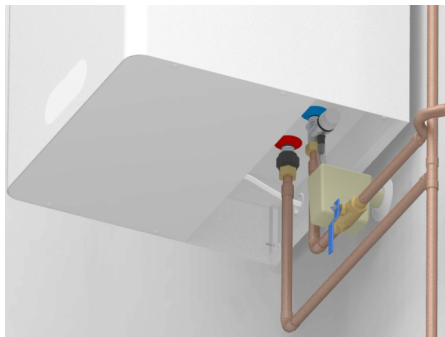

im Wassernetz zu installieren, mit dessen Hilfe das Gerät vom Wassernetz getrennt werden kann, wenn Wartungsarbeiten anstehen. (Abbildung 11.3.)

- 5.6.** Wenn die Gefahr besteht, dass sich der Verbraucher bei der Wasserentnahme Verbrühungen zufügt, empfehlen wir den hydraulischen Anschluss mit Verbrühschutz. (Abbildung 11.3.)

6. ANSCHLUSS ANS STROMNETZ

- 6.1.** Der Speicher darf nur über einen festen Anschluss mit dem Stromnetz verbunden werden.

- 6.2.** Die Anwendung eines Steckers (Steckdose) ist untersagt!

- 6.3.** Der Warmwasserbereiter ist über einen Kabelanschluss mit dem Trennschalter zu verbinden, der in das feste Stromnetz einzubauen ist. Dieser Trennschalter muss mit einem Überstromschutz ausgerüstet werden, der durch einen LS-Schalter zu gewährleisten ist.

- 6.4.** Netzstrom darf nur über einen zweipoligen Schalter der Überspannungskategorie III zum Speicher geleitet werden.

- 6.5.** Erforderlicher Durchmesser für die Netzanschlussleitung: 1,5 mm². Zum Anschluss an das Stromnetz geeignete Kabel
- | | |
|------------------|--------------------|
| Geeignete Typen: | Alternative Typen: |
| • H05VV-K | (H05VV-F); |
| • H05RR-K | (H05RR-F) |

Ein Schutzrohranschluss darf nicht verwendet werden!

6.6. Montagerihenfolge

- 1. Schritt:** Zum Anschließen nehmen Sie bitte zuerst die Kappen aus der unteren Verkleidung (12.1.a) Durch die auf der Verkleidung gut sichtbaren Öffnungen (12.2.a) lässt sich die Verkleidung abmontieren indem die Schrauben nur gelöst werden. Nach dem die Schrauben gelockert wurden, (12.1.b) lässt sich der Deckel durch sanftes Nach-hinten-Schieben der Verkleidung abnehmen (12.1.c.). So erhält man Zugriff auf die Elektro-Bauteile.
- 2. Schritt:** Durch die eine der beiden „großen“ Kunststoff-Kabeleinführungen (mit Rechts- oder Linksausrichtung) (12.3.a) kann das Anschlusskabel eingeführt werden, nachdem Sie sie kreuzförmig eingeschnitten haben.
- 3. Schritt:** Einführen des Anschlusskabels in die Kabeleinführung (13.2.a) und in die Kabelschelle (12.3.b). Die Kabelschelle muss in diesem Schritt noch nicht fest angezogen werden.
- 4. Schritt:** Durch die fabrikmäßig vorgeschchnittene „kleine“ Kabeleinführung (S. 28, 12.3.c) kann das Anschlusskabel eingeführt werden.
- 5. Schritt:** Das blankgelegte Ende des Anschlusskabels wird entsprechend der Phasenkennzeichnung in die Reihenklemme (12.3.d) eingeführt und angeschlossen, L (braun), N (blau) (12.3.d). Das blankgelegte Ende der Ader mit grün-

gelber Farbkennzeichnung wird unter den Erdungsring an der Erdungsschraube (12.3.f) geschoben und mit Federring und Mutter fixiert.

6. **Schritt:** Nach dem Anschließen muss das Kabel mithilfe einer Kabelschelle (12.3.b) gegen Zugbelastung gesichert werden. Das Anschlusskabel wird durch die Kabelbinde weggeführt. (12.3.e).
7. **Schritt:** Die untere Verkleidung (12.1.c) muss mit vier Schrauben (12.1.b) befestigt werden, und anschließend werden die Kunststoff-Kappen (12.1.a) wieder in die passenden Löcher gedrückt.

6.6. Die Schutzklasse des Geräts: I.

Das Gehäuse, das die elektrischen Einheiten bedeckt (Bodenplatte), bietet einen angemessenen Schutz vor versehentlicher Berührung der während des Betriebs des Geräts unter Spannung stehenden aktiven elektrischen Einheiten. Schließen Sie das Gerät nach dem im Gehäuse und auf Abb. 11.2 gleichermaßen dargestellten Anschlussplan bitte phasenrichtig an das Stromnetz an! Für den Betrieb des Geräts empfehlen wir den Einbau eines Kontaktschutzrelais im Stromnetz des Gebäudes.

6.7. Der Warmwasserspeicher darf NIE ohne Schutzerdung betrieben werden!

Die Schutzerdung hat den Bestimmungen der IEC 60364 zu entsprechen. Der Schutzleiter (grün-gelb) ist an die Erdungsschraube des Verschlussdeckels anzuschließen. Die blanken Leitungsenden müssen unter die Unterlegscheibe der Erdung geführt werden und mit einer Federscheibe und eine Mutter befestigt werden.

7. INBETRIEBNAHME

Nachdem das Gerät montiert, ans hydraulische System und ans Stromnetz angeschlossen sowie der Behälter mit Wasser aufgefüllt wurde, kann das Gerät in Betrieb genommen werden. Beim ersten Anheizen hat ein Fachmann zu kontrollieren, ob das Gerät einwandfrei funktioniert! Der Warmwasserspeicher ist ein Tag vor Ingebrauchnahme mit Trinkwasser aufzufüllen, das Spülwasser ist in die Kanalisation zu leiten. Das Spülwasser darf nicht für Haushaltszwecke verwendet werden. Mit der bestimmungsgemäßen Nutzung des Geräts kann erst danach begonnen werden.

- 7.1. Die Inbetriebsetzung und die Ersteinsschaltung sind von einem qualifizierten Fachmann durchführen zu lassen, unter Einhaltung der einschlägigen nationalen Vorschriften für Inbetriebsetzungen bzw. gemäß jeglichen Anforderungen, die von lokalen Behörden oder Gesundheitsorganisationen gestellt werden. Öffnen Sie das Absperrventil (Abbildung 3, Punkt 1) und den Warmwasserhahn, der Kaltwasserhahn muss allerdings geschlossen bleiben. Mit dem einfließenden Wasser wird der Speicher aufgefüllt. Lassen Sie das Wasser einige Minuten fließen, damit das Gerät durchgespült wird, und drehen Sie das Wasser danach ab.

- 7.2.** Öffnen Sie das Absperrventil (Abbildung 11.3., Punkt 1) und den Warmwasserhahn, der Kaltwasserhahn muss allerdings geschlossen bleiben. Mit dem einfließenden Wasser wird der Speicher aufgefüllt. Lassen Sie das Wasser einige Minuten fließen, damit das Gerät durchgespült wird, und drehen Sie das Wasser danach ab.
- 7.3.** Setzen Sie das Gerät unter Spannung.
- 7.4.** Weil sich das Wasser während des Aufheizens ausdehnt, kann es aus dem Ablaufrohr des kombinierten Sicherheitsventils anfangen zu tropfen.
- 7.5.** Beim Aufheizen kann am Gerät ein rauschendes Geräusch zu hören sein, was aber ganz normal ist.

8. EINSTELLUNGEN, REGELUNG, FUNKTIONEN

8.1. Aufbau der Netzteil-Platte

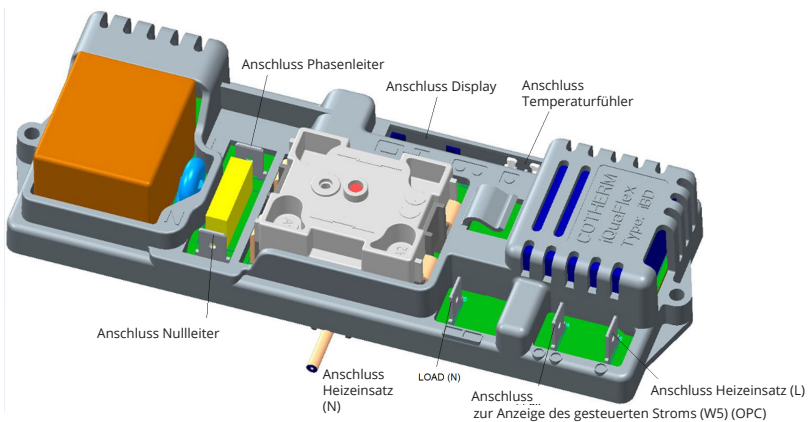

8.2. Beschreibung des Bedienfeldes

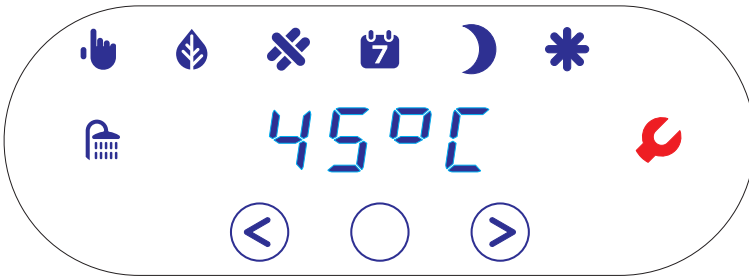

Navigations-Tasten		Betriebsmodus/ Parameteränderung	Betriebsmodi		Manueller Betrieb
		Betriebsmodus/ Parameteränderung			SMART Betrieb
		Bestätigung			Frostschutz-Betrieb
Zeiteinstellung der Heizung		Programmierte Heizungsanzeige / Zeit- / Programmeinstellung	Zustandsanzeige		Anti-Legionellen- Programm
		Außerhalb der Spitzenzeiten zugelassene Heizung			Warmwasserstatus
					Fehleranzeige und Wartung

8.3. Einschalten

Wenige Sekunden nachdem das Gerät unter Spannung gesetzt wurde, leuchtet das komplette Display auf, anschließend erscheint auf dem Display die Wassertemperatur und das Symbol des ausgewählten Betriebsmodus leuchtet. Bei der Standardeinstellung zeigt das Gerät den manuellen Betriebsmodus mit einem auf 50°C eingestellten Temperaturwert an.



Wenn die Touchscreen leuchtet, ist die Tastensperre eingeschaltet. Um sie auszuschalten berühren Sie das Symbol solange, bis ein Erlöschen des Feldes anzeigt, dass die Tastensperre aufgehoben wurde.

Nach dem ersten Einschalten, oder wenn die Stromversorgung für längere Zeit unterbrochen wurde (ca. 20 Stunden), ist es empfehlenswert, die Uhr neu einzustellen. (Punkt 8.8.) Wenn der Betriebsmodus der programmierten Heizung gewählt werden soll, muss die Uhr auf jeden Fall gestellt werden.



8.4. Standardfunktion des Bildschirms





Wenn das Gerät läuft, zeigt es die gemessene Temperatur und den ausgewählten Betriebsmodus an.

- Das Symbol für den  Warmwasserstatus:
- blinkt während des Aufheizens.
 - leuchtet, wenn das Gerät nicht heizt und die Wassertemperatur bei über 40 °C liegt.
 - leuchtet nicht, wenn das Gerät nicht heizt und die Wassertemperatur bei unter 40 °C liegt.

Das Symbol  leuchtet, wenn sich das Gerät im Betriebsmodus „programmiertes Heizen“ befindet und laut Programm das Heizen zugelassen ist. Wenn sich das Gerät im Betriebsmodus „programmiertes Heizen“ befindet, allerdings in einer Zeitphase, in der laut Programm das Heizen nicht zugelassen ist, blinkt das Symbol. Läuft das Gerät im Zeiteinstellungsmodus „Heizung außerhalb der Spitzenzeiten“, leuchtet das Symbol , wenn am Anschluss W5 die Netzspannung registriert wird (Niedrigtarifstrom zur Verfügung steht), bzw. blinkt, wenn der Eingang nicht aktiviert wurde (kein Niedrigtarifstrom, bzw. W5 Anschlussklemme nicht angeschlossen).

Auswahl des Betriebsmodus

Wenn Sie von einem Betriebsmodus auf den anderen umschalten wollen, schalten Sie die Tastensperre aus und berühren Sie anschließend kurz die  oder die  Anzeige. Mit jeder Berührung kann man zwischen den Betriebsmodi hin- und herschalten. Der ausgewählte Betriebsmodus wird durch das Berührung des Symbols  - oder nach einigen Sekunden auch von selbst-aktiviert.

Symbol	Betriebs-modus	Beschreibung
	manuell	Heizung auf die vom Benutzer eingestellte Wassertemperatur
	SMART	Das Gerät heizt das Wasser in Anpassung an die ermittelten Nutzungsgewohnheiten.
	Frostschutz	Im Betriebsstatus Frostschutz lässt das Gerät nicht zu, dass die Wassertemperatur unter 4 °C sinkt.
	Zeit-/ Programm-einstellung	Ermöglicht die Einstellung der Zeit, sowie der Zeitphasen für den Modus „programmierte Heizung“

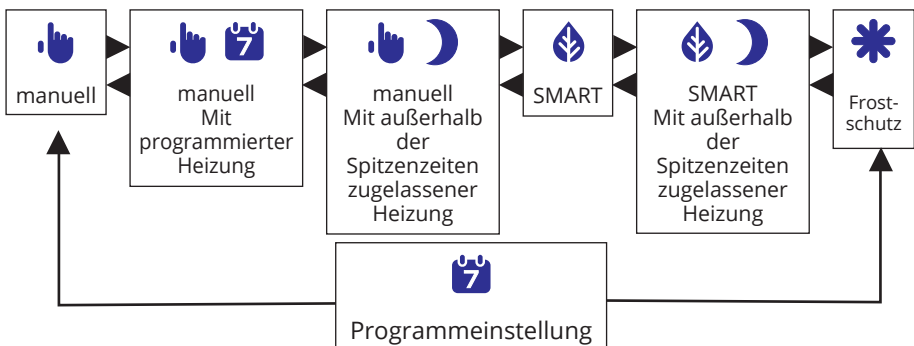





8.5. Manueller Betrieb

Die gewünschte Wassertemperatur lässt sich mit den Rechts-Links-Pfeilen manuell innerhalb eines Spektrums zwischen 40 °C–75 °C einstellen.

(Um Energie zu sparen, beginnt das Gerät nach dem Aufheizen das erneute Aufheizen erst, wenn die Wassertemperatur auf einen Wert abgefallen ist, der um einige °C unter dem eingestellten Wert liegt.)





Einstellen der gewünschten Wassertemperatur:

1. Wenn die Tastensperre aktiv ist, heben Sie sie auf, indem Sie das Symbol  länger berühren.
2. Berühren Sie dann kurz das Symbol , um die Temperatur auszuwählen.
3. Der eingestellte Temperaturwert blinkt.
4. Stellen Sie die gewünschte Temperatur ein, indem Sie das Symbol  bzw.  berühren.
5. Die ausgewählte Temperatur wird durch Berührung des Symbols  - oder nach einigen Sekunden auch von selbst- aktiviert.

8.6. SMART Betrieb

In diesem Betriebsmodus passt das Gerät mithilfe seiner Selbstlernfähigkeit nach einer Anlernphase (1 Woche) die Warmwasserbereitung automatisch dem Verbraucherbedarf an. Der Benutzer wählt die gewünschte Komfortstufe aus. Bei höheren Werten ist der Komfort größer (die Durchschnittswassertemperatur höher), allerdings wird auch mehr Energie verbraucht.

Einstellen der gewünschten Komfortstufe:

- Wenn die Tastensperre aktiv ist, heben Sie sie auf, indem Sie das Symbol  länger berühren.
- Berühren Sie dann kurz das Symbol , um die Komfortstufe einzustellen.
- Die Zahl der ausgewählten Stufe leuchtet auf.
- Stellen Sie die gewünschte Komfortstufe ein, indem Sie das Symbol  bzw.  berühren.
- Die ausgewählte Komfortstufe wird durch Berührung des Symbols  oder nach einigen Sekunden auch von selbst- aktiviert.



Nummer der Stufe	Komfortstufe	Energiesparstufe
L1	--	++
L2	-	+
L3	Empfohlen Standardeinstellung durch den Hersteller	Empfohlen Standardeinstellung durch den Hersteller
L4	++	-
L5	+++	--

8.7. Frostschutz-Betrieb

Das Gerät hält die Wassertemperatur zwischen 4–7 °C. (Auf der Anzeige erscheint die tatsächliche Betriebstemperatur.)

8.8. Standby





Wenn Sie das Symbol  lange berühren, schaltet sich das Gerät auf den Standby-Modus um.

(Auf dem Display erscheint dann lediglich die Anzeige ) Einschalten können Sie das Gerät danach durch erneutes längeres Drücken auf den Button .





Im Standby-Modus ist das Aufheizen des Geräts gesperrt, daher besteht die Gefahr des Einfrierens!

8.9. Zeit/Programmeinstellung**Zeiteinstellung**

1. Wenn die Tastensperre aktiv ist, heben Sie sie auf, indem Sie das Symbol  länger berühren.
2. Wählen Sie den Betriebsmodus Zeit-/ Programmeinstellung .
3. Stellen Sie die Stunden unter Verwendung der Symbole  bzw.  ein und speichern Sie die Einstellung durch Berührung des Symbols .



4. Stellen Sie die Minuten unter Verwendung der Symbole  bzw.  und speichern Sie die Einstellung durch Berührung des Symbols .

Programmeinstellung

Die Programmeinstellung ermöglicht die Festlegung von 3 zugelassenen Wassererwärmungsphasen (Perioden) pro Tag. Die Uhr des Gerät muss gestellt sein, damit dieser Modus richtig funktioniert.



Vom Hersteller voreingestellte Parameter:

1. Zeitpunkt der Perioden-Einschaltung: 00:00
 1. Zeitpunkt des Ausschaltens von Periode 1: 23:59
- (Die 2. und 3. Periode sind ausgeschaltet, bei diesen stimmt der Zeitpunkt des Einschaltens (00:00) mit dem Zeitpunkt des Ausschaltens überein.)





Zur Einstellung des Einschaltzeitpunktes der Periode P1

schalten Sie weiter durch indem Sie das Symbol  berühren. (Es erscheint die Anzeige P1On, und die erste Dezimalstelle blinkt.)

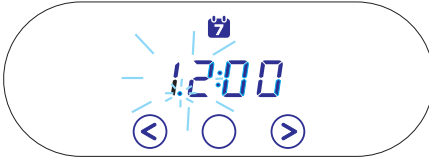
Stellen Sie den Stundenwert des Einschaltzeitpunktes für die Periode unter Verwendung der Symbole  bzw.  ein und speichern Sie die



Einstellung durch Berührung des Symbols .

Stellen Sie den Minutenwert des Einschaltzeitpunktes für die Periode unter Verwendung der Symbole  bzw.  ein und speichern Sie durch





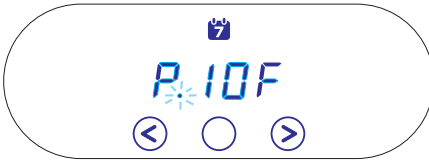

Berührung des Symbols .



Stellen Sie den Ausschaltzeitpunkt für die Periode nach dem gleichen Prinzip wie den Einschaltzeitpunkt ein. (Es erscheint die Anzeige P1OF, und die erste Dezimalstelle blinkt.)

Nach der Einstellung der Periode P1 können auch die Perioden P2 und P3 eingestellt werden, mit demselben Verfahren wie oben beschrieben. Wenn die Perioden eingestellt sind, setzt das Gerät die Funktion nach dem zuletzt eingestellten Betriebsmodus weiter fort.

8.10. Außerhalb der Spitzenzeiten zugelassene Heizung

Wenn Sie diese Funktion auswählen, wird das Aufheizen nur dann zugelassen, wenn das Gerät das Einsetzen des gesteuerten Stroms (Niedrigtarifstrom) wahrnimmt. (Wenn die Netzspannung von 230 V die Anschlussklemme W5 erreicht) Die Funktion kann mit dem Manuell-  bzw. dem SMART  Betriebsmodus kombiniert verwendet werden. Nach Auswahl der Funktion erscheint das Symbol des ausgewählten Betriebsmodus bzw. das Symbol  auf dem Display. Das Symbol  leuchtet bei eingeschalteter Heizung permanent, im ausgeschalteten Zustand blinkt es.



Ist an der Anschlussklemme W5 kein Kabel angeschlossen, wird das Gerät überhaupt nicht heizen, wenn Sie diese Funktion wählen! Diese Funktion ist nicht zum Einsatz mit dem derzeit in Ungarn verfügbaren (Nacht-)Strom geeignet, denn hierzu ist der Einsatz eines speziellen Stromzählers erforderlich, der das Vorhandensein des Niedrigtarifstroms durch einen Kontakt anzeigt!



8.11. Anti-Legionellen-Programm

Die Anti-Legionellen-Funktion senkt das Risiko der Vermehrung der Legionellen-Bakterien. Nach Installieren des Warmwasserspeichers verfolgt das Gerät während des Betriebs ständig die Änderung der Wassertemperatur. Nimmt das Gerät Umstände wahr, die das Risiko der Vermehrung der Bakterien steigern (langanhaltende niedrige Wassertemperaturen), heizt es das gespeicherte Wasser automatisch auf 65 °C auf, und nach dem Aufheizen senkt sich die Temperatur automatisch wieder auf den eingestellten Wert. Während der Aufheizphase leuchtet die Anzeige .

8.12. Fehleranzeige und Wartung

Das Gerät sendet Fehlercodes/-Anzeigen wenn ein Defekt auftritt bzw. Wartungsmaßnahmen erforderlich werden.

Fehlercode	Beschreibung
Err1	Defekt des Temperaturfühlers
Err2	Sicherheitsabschaltung
Err3	Trockenheizung
Err4	Heizstab gerissen
Err5	Sonstige Fehler

Wenn Trockenheizung (Err3) angezeigt wird, füllen Sie den Speicher mit Wasser auf und quittieren Sie anschließend die Fehlermeldung, indem Sie gleichzeitig die Symbole  bzw.  länger berühren.

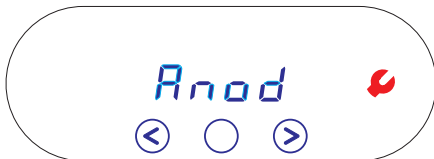

Bei jeglichen anderen Fehlermeldungen, trennen Sie das Gerät mithilfe des Absperrventils und des Hauptschalters unverzüglich vom Wasser- und Stromnetz! Bestellen Sie einen entsprechend qualifizierten Fachmann!





Nach jeweils 22 Betriebsmonaten verweist das Gerät darauf, dass eine Anodenkontrolle erforderlich wird, indem es abwechselnd die normale Anzeige und den Hinweis „Anod“ anzeigt.

Führen Sie die Anodenwartung durch. (Punkt 9.6)

Der Warnhinweis kann folgendermaßen quittiert werden:

1. Wenn die Tastensperre aktiv ist, heben Sie sie auf, indem Sie das Symbol  länger berühren.
2. Warten Sie, bis auf dem Display der Anoden-Hinweis erscheint und berühren Sie noch zweimal das  Symbol.

8.13. Zurücksetzen der fabrikmäßigen Standardeinstellungen

1. Wenn die Tastensperre aktiv ist, heben Sie sie auf, indem Sie das Symbol  länger berühren.
2. Berühren Sie gleichzeitig die Symbole  und  und warten Sie dann, bis auf dem Display folgendes Bild erscheint:

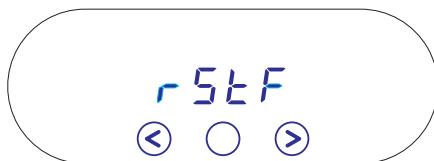

3. Um das Zurücksetzen zu bestätigen, berühren Sie das Symbol. Nun läuft das Gerät mit den Standardeinstellungen erneut an.
4. Sollte auf dem Display die Anzeige „Test“ erscheinen, trennen Sie das Gerät einfach für einige Sekunden vom Stromnetz.

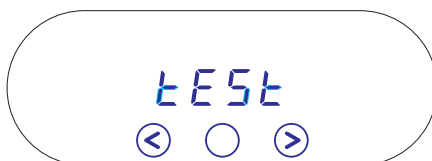

9. INSTANDHALTUNG UND REPARATUR

Wenn Sie Wasseraustritt aus dem Inneren des Geräts oder sonstige Funktionsmängel feststellen, trennen Sie das Gerät mithilfe des Absperrventils und des Hauptschalters unverzüglich vom Wasser- und Stromnetz. Bestellen Sie einen entsprechend qualifizierten Fachmann!



Auch Reparaturen und Instandhaltung am Gerät können nur von entsprechend qualifizierten Fachleuten (innerhalb der Garantiezeit nur von unseren Vertragswerkstätten) vorgenommen werden! Nach Reparatur- und Instandhaltungsarbeiten ist das Gerät in den originalen Werkzustand zurückzusetzen! Vergessen Sie nicht, die Reparatur vom Monteur zwecks Aufrechterhaltung der Garantie auf dem beigegeführten Garantiebrieff dokumentieren zu lassen!

Das Tropfen des Warmwasserhahns kann zu schädlicher Überhitzung des Geräts führen. Das Reparieren des Hahns liegt in Ihrem Interesse.

9.1. Das kombinierte Sicherheitsventil

Vor dem ersten Einsatz überprüfen Sie bitte, ob die Ausflussöffnung des Ventils nicht blockiert ist und ob beim Einsatz des Ventils der freie Abfluss in Richtung Raum gewährleistet ist. Die Ausflussöffnung muss abwärtsgerichtet sein. Lassen Sie das Sicherheitsventil durch Drehen des Abblasknopfes in Pfeilrichtung im ausgekühlten Zustand des Geräts mindestens alle zwei Monate abblasen. So wird der Ventilsitzring von abgelagerten Sandkörnchen gereinigt und ein eventuelles Klemmen verhindert. Das Tropfen des Ventils während des Betriebs ist eines seiner Funktionsmerkmale. Wenn das Tropfen nach Abschalten des Aufheizprozesses nicht aufhört, muss das Gerät von einem Fachmann überprüft werden.

9.2. Die Entleerung des Speichers



Beim Entleeren kann heißes Wasser aus dem Gerät austreten!

Das Entleeren des Speichers kann, nachdem dieser vom Stromversorgungsnetz getrennt wurde, nach Abmontieren der unteren Verkleidung über den in der Verschlusskappe des Speichers befindlichen Ablassstutzen (der mit ei-

ner (Abbildung 12.3.g) M12-Inbusschraube und einer Dichtung verschlossen ist) erfolgen. Vor dem Entleeren muss der Kaltwasserhahn, der sich am nächsten am Warmwasserspeicher befindet (und der den Speicher vom Wassernetz trennt) abgedreht werden. Der Warmwasserhahn sollte geöffnet werden, damit der Überdruck im Speicher abfällt, und während des kompletten Entleerungsvorgangs geöffnet bleiben. (Beim Entleeren ist es sinnvoll, einen Schlauch an den Ablassstutzen anzuschließen.)

9.3. Entkalkung

Nach Abnahme des Verschlussdeckels empfehlen wir beim erneuten Zusammensetzen auf jeden Fall das Einsetzen einer neuen Dichtung! Bei der Reinigung bitte unbedingt darauf achten, dass der Schutzbelag nicht beschädigt wird! Die Reinigung erfolgt mechanisch, sonstige Reinigungs- bzw. Desinfizierungsmaßnahmen sind nicht erforderlich. Die Entkalkung gilt als Wartungsarbeit, und gehört nicht zu den Garantieleistungen, da das Gerät hierzu allerdings vom Stromkreis getrennt werden muss, kann die erneute Inbetriebsetzung (unter Überprüfung des Stromanschlusses) nur von einem Fachservice vorgenommen werden.

9.4. Elektronik

Zum Austausch muss der Behälter vom Stromnetz getrennt werden, der Austausch kann nur nach Unterbrechung des Stromkreises erfolgen! Abbildung 12.4. zeigt die Steuerpaneele (12.4.a), die Netzteilplatte (12.4.b), das Verbindungskabel (12.4.c) und die Buchse für den Temperaturfühler (12.4.d).

9.5. Heizeinsatz

Zum Austausch muss der Behälter vom Stromnetz getrennt werden, der Austausch kann nur nach Unterbrechung des Stromkreises erfolgen! Zum Austausch des Heizeinsatzes (Heizpatrone) ist das Ablassen des im Speicher befindlichen Wassers und das Abmontieren des Verschlussdeckels nicht nötig. Bei diesen Varianten befindet sich der Heizeinsatz in einer emaillierten Patrone und ist so vor äußeren Einflüssen geschützt und kommt auch nicht unmittelbar mit Wasser in Berührung. Dadurch kommt es auch nicht zu Defekten wegen Kesselsteinablagerungen und die Lebensdauer der Anode ist länger als bei den Varianten mit herkömmlichen Heizeinsätzen. In Regionen mit hartem Wasser empfehlen wir ausgesprochen diese Variante.

9.6. Aktivanode

Der Warmwasserspeicher verfügt auch über einen zusätzlichen Korrosionsschutz, und zwar über eine Aktivanode. Die Lebensdauer der Aktivanode hängt von der Wasserqualität und den Betriebsbedingungen ab. Der Zustand der Anoden ist jeweils bei Entfernung des Kesselsteins auf jeden Fall - aber mindestens alle zwei Jahre - zu überprüfen. Zum Austausch muss der Speicher vom Stromnetz getrennt werden, der Austausch kann nur nach Unterbrechung des Stromkreises sowie Abmontieren des Verschlussdeckels erfolgen. Nach Abnahme des Verschlussdeckels empfehlen wir beim erneuten Zusammensetzen auf jeden Fall das Einsetzen einer neuen Dichtung! Den Zeitpunkt für die nächste Kontrolle legt

der Monteur fest. Wenn sich der Durchmesser der Anode auch nur an einer einzigen Stelle auf 10 mm verringert hat, muss die Anode ausgetauscht werden. Nach dem Austausch der Aktivanode muss die Erdung wieder in den Ausgangszustand zurückversetzt werden. Außerordentlich wichtig ist ein guter, metallischer Kontakt zwischen der Erdungsschraube und der Aktivanode.

9.7. Frostsicherung

Ist nur unter Außerbetriebsetzen des Geräts und Trennung vom Stromnetz sowie kompletter Entleerung des Geräts möglich! Vor erneuter Inbetriebnahme, bevor Sie das Gerät ans Stromnetz anschließen, sorgen Sie bitte dafür, dass es mit Wasser aufgefüllt wird!

9.8. Regelmäßige Kontrollen im Überblick

Alle zwei Monate	Alle zwei Jahre
Kontrolle des Sicherheitsventils	Entkalkung
	Kontrolle der Aktivanode
	Kontrolle des Heizeinsatzes
	Prüfung der hydraulischen Anschlüsse
	Überprüfung des Zustandes der Elektroteile

10. TECHNISCHE DATEN

Modell	C50S	C80S	C120S	C150S	C200S
Bestimmung	Geschlossener eckiger Warmwasserspeicher				
Aufstellung	Wandmontage senkrecht				
Volumen [L]	50	80	120	150	200
Spannung [V]	230V/50Hz				
Schutzgrad	IP X4				
Heizleistung [W]	1200	2400			
Art des Heizeinsatzes	Keramik				
Stromverbrauch [A]	6	11			
Aufheizzeit von 15 °C auf 65 °C [h]	2,63	2,11	3,16	3,95	5,27
Bereitschaftsenergieverbrauch [kWh/24h]	0,94	1,1	1,38	1,56	1,6
Wasseranschluss	G1/2			G3/4	
Betriebsnennndruck [MPa]	0,6				
Höchster Öffnungsdruck des Sicherheitsventils[MPa]	0,7				
Eingebaute Sicherheits- und Reglerelemente	Elektronischer Temperaturregler, elektromechanischer Temperaturbegrenzer kombiniertertes Sicherheitsventil				
Sonstiger Schutz	Aktivanode als Korrosionsschutz				
Schutzklasse	I.				
Die für das Produkt relevanten, wichtigsten Vorschriften	MSZ EN 60335-1, MSZ EN 60335-2-21				
Lagerungs- und Lieferbedingungen	MSZ EN 60721-3				

CHER CLIENT,

Nous vous remercions d'avoir choisi notre produit.

HAJDU Hajdúsági Ipari Zrt., partenaire traditionnel des ménages, répond aux exigences des consommateurs en proposant des appareils électroménagers modernes, de qualité et répondant aux critères environnementaux de notre temps.

Notre objectif est de faire acquérir à la marque HAJDU un statut de marque reconnue dans la région, de la faire connaître davantage et de proposer un éventail complet de produits HAJDU répondant à toutes les exigences des clients fidèles. Dans les ménages, les principales caractéristiques de nos produits ayant déjà fait leurs preuves sont la qualité et la fiabilité. Nos services présentent plusieurs atouts majeurs, notamment un large éventail de prestations fiables de réparation et de pièces détachées. Pour nous, la protection de l'environnement et la minimisation de notre incidence sur l'environnement sont des points de vue fondamentaux. Nous souhaitons à l'avenir continuer à renforcer ces caractéristiques essentielles. A cette fin, nous utilisons un système de gestion de la qualité et de management environnemental agréé.

L'emballage de nos produits répond également aux exigences environnementales prévues par la loi ce dont attestent les Certificats de conformité que nous fournissons.

HAJDU Hajdúsági Ipari Zrt.

H-4243 Téglás, Külterület 0135/9. hrsz.

Tel.: 06(52) 582-787 • Fax: 06(52) 384-126

hajdu@hajdurt.hu • www.hajdurt.hu



hajdu

1. AVERTISSEMENTS

Nous vous prions de lire attentivement cette notice et de respecter et de faire respecter ses recommandations pour assurer le fonctionnement en toute sécurité et à long terme de votre appareil.

- Cet appareil peut être utilisé par des enfants de plus de 8 ans. Les personnes à capacité physique, intellectuelle ou de perception réduite ou ayant des expériences ou connaissances insuffisantes peuvent l'utiliser sous réserve d'une surveillance appropriée ou si elles sont informées sur l'utilisation en toute sécurité de l'appareil et après avoir compris les dangers qui en découlent.
- Il est interdit aux enfants de jouer avec l'appareil.
- Les enfants effectuant le nettoyage et la maintenance de l'appareil doivent être surveillés.
- Outre les manipulations énumérées dans la notice d'utilisation et les opérations de maintenance régulières pouvant être effectuées par l'utilisateur, toute autre opération doit être exécutée par un spécialiste qualifié.
- Avant toute opération de réparation ou de maintenance l'appareil doit être mis hors tension électrique !
- La mise en service et la première mise en route de l'appareil doivent être effectuées par un spécialiste, en conformité avec toutes les lois et réglementations en vigueur, ainsi que toutes les prescriptions exigées par les autorités locales ou de santé publique.
- Si le chauffe-eau à installer ne remplace pas purement et simplement un autre appareil mais est installé dans le cadre de la rénovation ou la construction d'un système hydraulique, l'entreprise procédant à l'installation du chauffe-eau, après avoir terminé la mise en service, doit remettre à l'acquéreur une déclaration de conformité, qui certifie que les lois et spécifications en vigueur ont été respectées. Dans les deux cas, l'entreprise installatrice doit contrôler la sécurité et le fonctionnement de l'ensemble du système.
- Il est conseillé de vidanger l'appareil s'il est disposé hors ser-

vice dans un lieu exposé au gel. Cette opération doit être effectuée par un professionnel qualifié.

- L'eau chaude s'écoulant à plus de 50 °C peut provoquer des brûlures graves.
- Une mise en service non conforme peut provoquer du préjudice matériel, des blessures aux animaux ou endommager les objets. Le fabricant décline toute responsabilité pour les dommages découlant d'une mise en service non conforme.
- Avant la mise en route du chauffage le réservoir doit être rempli d'eau.
- Il est interdit de raccorder l'appareil avec un tuyau en caoutchouc. Pour la conduite de l'eau chaude et froide il est possible d'utiliser des tubes en acier ou de cuivre supportant une pression d'eau nominale du réseau de 0,6 Mpa, des tubes en plastique résistant à la chaleur jusqu'à 100 °C ou des tubes flexibles. Pour le raccordement des conduites en cuivre il est obligatoire d'utiliser des joints isolants.
- Le fait de soumettre le réservoir à une pression supérieure à 0,6 Mpa est interdit et entraîne un danger de mort. Si la pression du réseau dépasse même temporairement 0,6 MPa, une vanne de réduction de pression doit être installée devant le chauffe-eau.
- Il est interdit d'installer une vanne de fermeture ou un robinet à boule entre la vanne de sécurité et l'appareil. Le tuyau d'écoulement doit être évacué vers le bas (par rapport à l'appareil), l'écoulement libre doit être assuré vers l'espace libre. Il est interdit d'orienter l'égouttement de l'eau de manière non visible.
- Pour la mise en service et le fonctionnement de la vanne de réduction et de la vanne de sécurité un environnement n'étant pas exposé au gel est nécessaire.
- Il est interdit de faire fonctionner le chauffe-eau sans mise à la terre.
- Le chauffe-eau ne doit être connecté au réseau électrique que par un raccordement permanent. Il est interdit d'utiliser une prise murale.
- Le courant du réseau ne peut être conduit au chauffe-eau que par un interrupteur à deux pôles, impérativement de ca-

tégorie de surtension 3 (dont l'ouverture entre les contacts est au moins de 3 mm). Le dispositif de découplage doit être installé dans le réseau de courant.

- Si le câble de jonction est détérioré, le remplacement visant à écarter le danger ne peut être effectué que par le fabricant, son distributeur ou par un professionnel ayant le même niveau de qualification.
- La première mise en chauffage doit être surveillée par un professionnel.
- Le revêtement électrique ne peut être retiré que par un professionnel en raison des risques, notamment d'électrocution.
- Pour permettre un fonctionnement sûr de l'appareil il est recommandé de faire régulièrement contrôler son fonctionnement et celui de la vanne de sécurité combinée par un plombier (environ tous les ans). En outre, nous vous conseillons de décharger la vanne de sécurité tous les mois ou tous les deux mois en tournant dans la direction de la flèche le bouton d'échappement. Ceci nettoie le siège de la vanne des corps étrangers qui ont pu éventuellement s'accumuler (calcaire, grain de sable, etc...).



RÉPARATIONS

Afin d'effectuer les contrôles réguliers ou en cas de panne de l'appareil veuillez vous adresser au partenaire HAJDU agréé le plus proche dont les noms et adresses se trouvent dans la liste des ateliers agréés ci-joint ou sur le site de notre société :

Pour toutes questions et tous problèmes relatifs à nos appareils et à nos ateliers veuillez vous adresser à notre service client.

Les coordonnées de notre service client sont les suivantes :

E-mail : customerservice@hajdurt.hu



PRÉCAUTIONS ENVIRONNEMENTALES

Nous vous informons que le produit que vous avez acheté, après son cycle de vie, peut éventuellement endommager l'environnement, particulièrement le sol et la nappe phréatique par ses caractéristiques de décomposition parce qu'il comporte des pièces (p. ex. : câbles) qui font que le produit usé est considéré comme déchet dangereux. Vous êtes prié de ne pas éliminer le produit usé dans les déchets municipaux mais de le faire parvenir à une société spécialisée dans la collecte des déchets et des appareils électriques ou au fabricant. En effet, par le traitement approprié du produit usé et par son recyclage nous contribuons ensemble à la protection de l'environnement.

2. ACCESSOIRES

À la réception du produit veuillez vérifier que chacun des accessoires suivants se trouve dans l'emballage :

- Notice de montage et d'utilisation
- Bon de garantie
- Liste des réparateurs agréés
- Vanne de sécurité (paramètres : vanne PN10, avec une pression d'ouverture de 0.65 ± 0.05 MPa, pouvant fonctionner jusqu'à 100 °C, ayant la qualité d'eau potable, dotée d'une buse d'air manuelle, raccordement Rp1/2 ou Rp3/4 côté sortie.)



3. FONCTIONNEMENT

Le chauffe-eau indirect à circuit fermé peut approvisionner en eau chaude un ou plusieurs points de prise d'eau dans les foyers et dans les institutions.

L'eau chaude obtenue est destinée à l'usage sanitaire et alimentaire mais compte tenu du fait que la capacité de dissolution de métal de l'eau chaude est plus grande, il est recommandé d'utiliser de l'eau froide pour la cuisine et comme eau potable aussi et chauffer l'eau froide en cas de besoin. L'eau est réputée d'avoir la qualité d'eau potable si elle est en conformité avec les valeurs limites définies au décret gouvernemental no 2001-201 (25 octobre).

L'appareil est doté d'un dispositif d'apprentissage automatique qui, après avoir connu les habitudes concernant l'utilisation d'eau de l'utilisateur, sera capable de chauffer l'eau stockée pour la période à laquelle l'utilisateur souhaite l'utiliser. Pendant les intervalles il maintient l'eau à une température plus basse et réduit ainsi la perte de chaleur de l'appareil et la quantité de l'énergie électrique utilisée. Contrairement aux appareils traditionnels qui chauffent le réservoir sans que vous en ayez besoin, cette solution vous garantit la température souhaitée sans consommation d'énergie inutile. Ce mode de fonctionnement est la conception SMART. Le mode SMART peut être désactivé, l'appareil fonctionne alors comme un chauffe-eau traditionnel. Nous attirons votre attention sur le fait que le mode SMART ne fonctionne de manière conforme que si l'alimentation en électricité est constante, son utilisation en courant de nuit n'est pas possible.

La protection anti-corrosion du réservoir intérieur est assurée par le revêtement spécial en émail et l'anode active. La finition en émail garantit la longévité de l'appareil même avec des eaux agressives.

4. MONTAGE, INSTALLATION DE L'APPAREIL

Le montage du chauffe-eau (4), son raccordement au réseau hydraulique (5) et au réseau électrique (6), ainsi que sa mise en service (7) doivent être réalisés par un spécialiste en respectant les prescriptions de notre guide et des normes IEC 60364 / MSZ HD 60364 !



En cas de raccordement et de mise en service non conformes vous perdez vos droits de garantie !



Le chauffe-eau doit être installé et mis en service dans un environnement non exposé au gel !

Sur le lieu de l'installation il faut que le réseau électrique, de distribution d'eau et d'assainissement adaptés soient disponibles et un architecte doit examiner la conformité de la structure du mur.

Pour le montage de l'appareil nous suggérons les solutions suivantes :

Le chauffe-eau ne peut être installé sur le mur que si ce dernier est conforme du point de vue statique. Pour les murs en pierre, en brique et en béton de 150 mm d'épaisseur au moins il faut utiliser des vis hexagonales passantes [M12 8.8; ISO4017 / DIN933], avec un renforcement au moyen d'une plaque en acier horizontale de 50x5 mm [MSZ4342 / DIN1017] sur la face postérieure du mur. Sur la face du chauffe-eau des écrous épaulés M12 [DIN 6923] doivent être utilisés.

Pour les murs plus minces il faut utiliser des vis hexagonales passantes [M12 8.8; ISO4017 / DIN933], avec un renforcement au moyen d'un profilé en U de 60x40x3 mm [MSZEN 10279 / DIN1026] sur la face postérieure du mur.

Sur la face du chauffe-eau des écrous épaulés M12 [DIN 6923] doivent être utilisés. Vissez les écrous épaulés sur les vis passantes avant d'installer l'appareil sur le mur, en laissant un espace de 8 mm entre l'écrou épaulé et le mur. Suspendez l'appareil sur les vis. Serrez les écrous de fixation après avoir mis en position l'appareil.

- Le chauffe-eau peut être mis en place dans les zones 1 et 2 aussi, comme indiqué sur la figure ci-contre, en tenant compte de la norme MSZ HD 60364.
- Pour nos chauffe-eaux d'installation

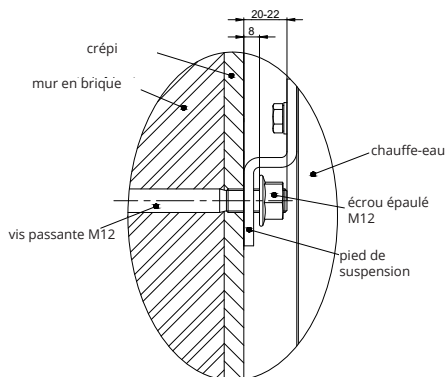

verticale il faut laisser une distance d'au moins de 700 mm à côté de l'appareil.

- Le réseau électrique, hydraulique et d'assainissement conforme doit être disponible sur le lieu de l'installation.
- Installez l'appareil, si possible, à proximité des points de prise d'eau afin de réduire la perte de chaleur provoquée par le tuyau d'eau chaude. Nous recommandons de doter le tuyau d'eau chaude d'une isolation thermique.
- Veuillez vérifier la position des pieds de suspension avant l'installation.

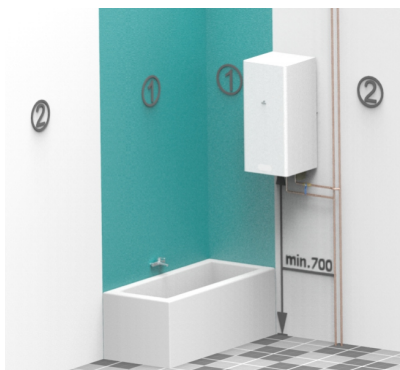

5. RACCORDEMENT AU RÉSEAU HYDRAULIQUE

Le chauffe-eau et les éléments de plomberie nécessaires au fonctionnement doivent être raccordés au réseau hydraulique suivant la figure no 11.3.

- 5.1.** Il est interdit de raccorder l'appareil avec un tuyau en caoutchouc ! Pour la conduite de l'eau chaude et froide il est possible d'utiliser des tubes en acier, en cuivre rouge résistant à une pression d'alimentation d'eau nominale de 0,6 MPa ou un raccordement de tuyau flexible ou en plastique thermorésistant jusqu'à 100 OC. Pour le raccordement des conduites en cuivre rouge l'utilisation des joints isolants est obligatoire ! L'un des joints isolants doit être placé directement sur le conduit d'eau chaude du réservoir, l'autre entre les éléments de plomberie installés sur le tube d'eau froide et le réseau d'eau en cuivre. En cas de raccordement sans joints nous ne donnons aucune garantie concernant les défaillances provoquées par la corrosion des tubes filetées du réservoir et nous déclinons toute responsabilité en cas de dommages survenus du fait du raccordement sans joints.

Les joints isolants ne sont pas fournis, vous pouvez les commander en indiquant les codes d'article suivants :

- 1/2" joint isolant: 1252122514, (C50S, C80S, C120S)
- 3/4" joint isolant: 1252122513. (C150S, C200S)



Soumettre le réservoir à une pression d'exploitation supérieure à la pression autorisée est interdit et peut entraîner un danger de mort !

- 5.2.** La vanne de sécurité combinée est fournie avec le réservoir. Son raccordement se fait par le filetage (femelle) Rp1/2 de la vanne ou du filetage (femelle) Rp3/4 de la vanne au réservoir d'eau chaude et par le filetage (mâle) G1/2 de la vanne du filetage G3/4 de la vanne au réseau hydraulique.

La valve, dans le sens du flux d'eau, comprend les éléments suivants :

La vanne anti-retour, la vanne bypass à ressort réagissant à la différence de pression de 0,01~0,02 MPa, la vanne de sécurité de 0,65±0,05 MPa de pression d'ouverture, ainsi que le conduit d'écoulement.

La vanne doit être montée DIRECTEMENT devant le réservoir, sur le conduit d'eau froide, en respectant le sens du flux indiqué par la flèche (figure no 11.3). Avant l'installation de la vanne, les conduits d'eau froide doivent être soigneusement rincés pour éviter que les éventuelles impuretés ne provoquent des dommages. La vanne peut goutter, il faut donc orienter le raccord d'échappement verticalement vers le bas de manière à ce que le bouton d'échappement soit accessible. Le raccord d'échappement de la vanne doit être orienté vers le bas, l'eau peut goutter du tuyau d'écoulement du dispositif de décompression. Ce tuyau doit être laissé ouvert vers l'espace d'air. Le tuyau d'écoulement doit être évacué vers le bas (par rapport à l'appareil), dans un espace non exposé au gel, l'écoulement libre doit être assuré vers l'espace libre. Le schéma de mise en service doit être suivi avec précaution, le fonctionnement normal du chauffe-eau en dépend. L'égouttement de l'eau peut être conduit, de manière visible, vers les égouts.

- 5.3.** Si la pression du réseau dépasse même temporairement 0,6 MPa, une vanne de réduction de pression doit être installée devant le chauffe-eau. L'achat et l'installation de la vanne de réduction de pression relèvent de la responsabilité de l'utilisateur. La vanne de réduction de pression doit être installée devant la vanne de sécurité combinée (figure no 11.3).
- 5.4.** Il est possible d'installer autant de branchements et de robinets mitigeurs que souhaités sur le réservoir. Afin d'éviter le reflux de l'eau chaude par le robinet dans le réseau il est conseillé d'installer des vannes anti-retours sur le conduit d'eau froide devant le robinet. (Elles ne sont pas fournies avec l'appareil.)
- 5.5.** Une vanne de fermeture doit être installée devant la vanne de sécurité et la vanne de réduction de pression dans le conduit d'eau à l'aide de laquelle l'appareil peut être séparé du conduit d'eau pour permettre d'effectuer les travaux de maintenance (figure no 11.3).
- 5.6.** Si, pendant la prise d'eau, l'utilisateur est exposé au risque d'ébullition, il est recommandé d'installer un raccordement hydraulique équipé d'une protection anti-ébullition (figure no 11.3).

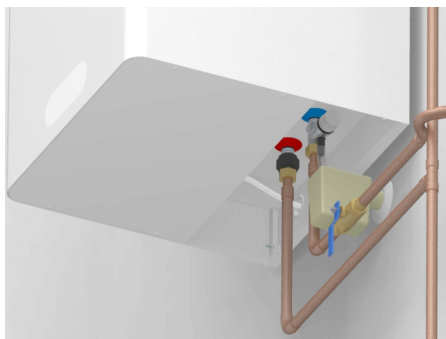

6. RACCORDEMENT AU RÉSEAU ÉLECTRIQUE

- 6.1.** Le réservoir ne peut être connecté au réseau électrique que par un raccordement permanent. Il est interdit d'utiliser une prise murale !
- 6.2.** Le chauffe-eau doit être installé au moyen d'un raccordement par câble jusqu'à l'interrupteur de découplage qu'il faut intégrer au réseau de courant. La protection contre la surtension de cet interrupteur de découplage doit être assurée par un disjoncteur.
- 6.3.** Le courant du réseau ne peut être conduit au chauffe-eau que par un interrupteur à deux pôles de la catégorie de surtension III.
- 6.4.** La section de chaque fil du câble de branchement est de : 1,5 mm². Câbles pouvant être utilisés pour le branchement au réseau :
- Types appropriés : Types alternatifs :
- H05VV-K (H05VV-F);
 - H05RR-K (H05RR-F)
- Le branchement ne peut pas être fait avec des tuyaux de protection !

6.5. Procédure de montage :

Étape 1 : Pour le raccordement démontez les capuchons du revêtement inférieur (12.1.a). Les ouvertures du revêtement (12.2.a) permettent de retirer le revêtement inférieur, en desserrant les vis. En repoussant légèrement le revêtement, le couvercle peut être retiré (12.1.c) après avoir desserré et retiré les vis (12.1.b). Les appareils électriques deviennent accessibles.

Étape 2 : Le câble de raccordement, après une incision en forme de croix, peut être enfilé à travers de l'un des « grands » câbles de traversée en plastique (à droite ou à gauche) (12.3.a) du dos.

Étape 3 : L'enfilage du câble de raccordement à travers le câble de traversée (13.2.a) et dans le collier de serrage du câble (12.3.b). Le collier de serrage du câble ne doit pas être serré dans cette étape.

Étape 4 : Le câble de raccordement peut être enfilé à travers le « petit » câble de traversée en plastique découpé par l'usine (12.3.c, p. 28).

Étape 5 : Le bout dénudé du câble de raccordement doit être branché à la barrette de connexion suivant l'étiquette de phases (12.3.d), le fil dénudé L (brun), N (bleu) (12.3.d), ainsi que vert-jaune doit être installé en-dessous de la rondelle de prise de terre (12.3.f) et fixé avec une rondelle à ressort et un écrou.

Étape 6 : Le câble doit être déchargé après le raccordement avec le collier de serrage du câble (12.3.b). Le câble de raccordement est conduit à travers le fil de li-gature (12.3.e).

Étape 7 : Le revêtement inférieur (12.1.c) doit être fixé avec quatre vis (12.1.b), puis les capuchons en plastique (12.1.a) doivent être encliquetés dans les trous.

6.6. Classe de protection contre le toucher de l'appareil : I

Le revêtement électrique recouvrant les appareils électriques protège suffisamment contre le toucher accidentel des parties électriques actives sous

tension pendant le fonctionnement.

Veillez procéder au raccordement suivant le schéma de raccordement représenté dans le revêtement électrique et à la figure no 11.2. en veillant à respecter les phases. Pour l'exploitation de l'appareil nous conseillons l'utilisation d'un relais de protection contre le toucher dans le courant électrique de l'installation.

6.7. Il est INTERDIT de faire fonctionner le chauffe-eau sans mise à la terre !

La mise à la terre doit être conforme à la norme IEC 60364. Le conduit protecteur (vert-jaune) doit être raccordé à la vis de prise de terre du couvercle de fermeture. Le fil dénudé doit être installé en-dessous de la rondelle de prise de terre et fixé avec une rondelle à ressort et un écrou.

7. MISE EN SERVICE

L'appareil peut être mis en service après le montage, le raccordement hydraulique, le branchement électrique et le remplissage d'eau. Veuillez faire vérifier le fonctionnement correct avant la première mise en chauffage. Le chauffe-eau doit être rempli d'eau potable pendant une journée avant l'utilisation, il faut laisser couler l'eau de rinçage dans les égouts. L'eau de rinçage ne doit pas être utilisée comme eau sanitaire. Vous pouvez commencer l'utilisation conforme du système après ces opérations.

- 7.1.** La mise en service et la première mise en marche de l'appareil doivent être effectuées par un spécialiste, en conformité avec toutes les prescriptions exigées par les autorités locales ou de santé publique. Ouvrez la vanne de fermeture (élément 1 de la figure no 3) et le robinet d'eau chaude mais le robinet d'eau froide doit rester fermé. L'eau entrante remplit le réservoir. Laissez couler l'eau pendant quelques minutes pour rincer le réservoir puis fermez le robinet.
- 7.2.** Ouvrez la vanne de fermeture (élément 1 de la figure no 11.3) et le robinet d'eau chaude mais le robinet d'eau froide doit rester fermé. L'eau entrante remplit le réservoir. Laissez couler l'eau pendant quelques minutes pour rincer le réservoir puis fermez le robinet.
- 7.3.** Mettez l'appareil sous tension.
- 7.4.** Pendant le chauffage l'eau en extension peut s'égoutter par le raccord d'échappement de la vanne de sécurité combinée.
- 7.5.** Pendant le chauffage l'appareil peut émettre un bruit bourdonnant qui est un phénomène naturel.

8. PARAMÉTRAGES, RÉGLAGES, FONCTIONS



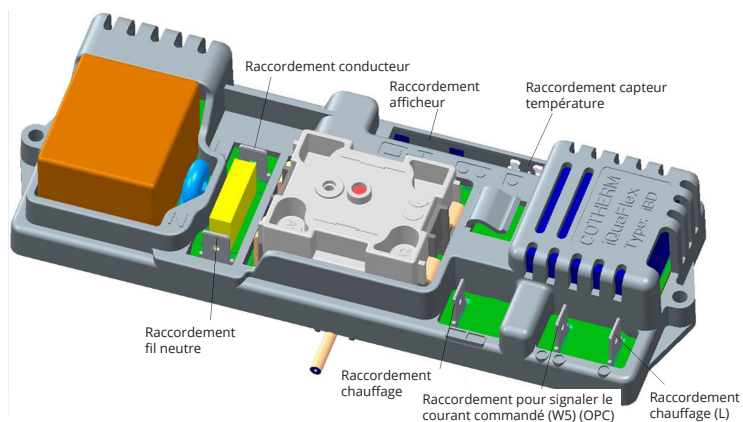

8.1. Structure du panel du bloc d'alimentation



8.2. Description du panneau de commande





Touches de navigation		Changement de mode / de paramètre	Modes		Mode manuel
		Changement de mode / de paramètre			Mode SMART
		Validation			Mode protection antigel

Timing chauffage		Affichage chauffage programmé / réglage temps / programme	Indicateurs d'état		Anti-légionellose
		Chauffage autorisé en dehors des périodes de pointe			Statut eau chaude
					Indicateur de défaillance et maintenance

8.3. Mise en marche

Tout l'écran d'affichage s'allume pendant quelques secondes après la mise sous tension de l'appareil, puis la température de l'eau est affichée et l'icône du mode sélectionné s'allume. Le réglage par défaut du produit est le mode manuel, avec la température d'eau réglée à 50 °C.

Si  la surface tactile est allumée, le clavier est verrouillé, pour le débloquer touchez longuement le signe  jusqu'à ce que la lumière éteinte n'indique le déblocage.

Après la première mise en marche ou si l'alimentation électrique de l'appareil a été éteint pendant une période prolongée (20 heures environ), il est recommandé de régler l'horloge (point 8.8). (Le réglage de l'horloge est impérativement nécessaire si vous souhaitez utiliser le mode de chauffage programmé.)

8.4. AFonctionnement par défaut de l'écran

AL'appareil affiche pendant son fonctionnement la température mesurée et le mode de fonctionnement sélectionné.



L'icône du statut de l'eau chaude : 

- clignote pendant l'opération de chauffage,
- est allumé lorsque l'appareil ne chauffe pas et la température d'eau est supérieure à 40 °C,
- est éteint lorsque l'appareil ne chauffe pas et la température d'eau est inférieure à 40 °C,

L'icône  est allumé lorsque l'appareil fonctionne en mode « chauffage programmé » et le chauffage est autorisé selon le programme. Si l'appareil est en mode « chauffage programmé » mais dans une période où le chauffage n'est pas autorisé, l'icône clignote.





Lorsque l'appareil fonctionne en mode « chauffage hors période de pointe », l'icône  est allumé lorsque la tension du courant s'affiche ou clignote sur le raccordement w5 (présence du courant commandé) si l'entrée n'est pas active (absence de courant commandé ou le raccordement w5 n'est pas branché).

Sélection du mode

Si vous souhaitez changer de mode, déverrouillez le clavier, puis touchez brièvement le signe  ou le signe . Vous pouvez passer d'un

mode à l'autre touche par touche.

En touchant le signe  ou quelques secondes plus tard le mode sélectionné s'active tout seul.



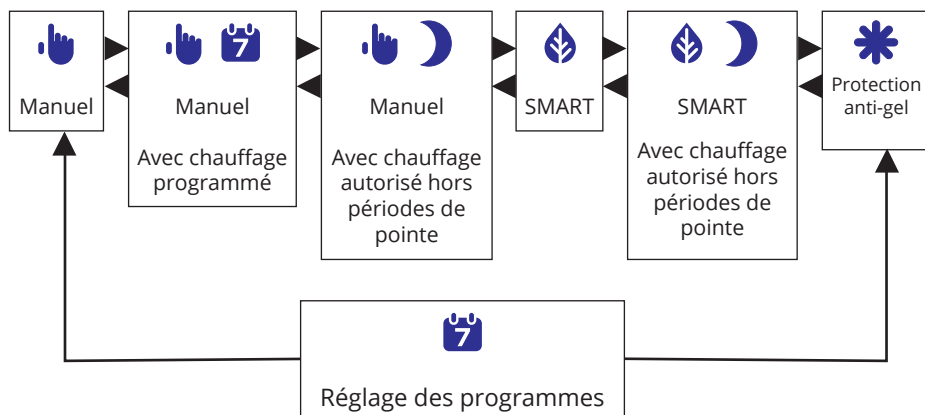

Symbole	Mode	Description
	Manuel	Chauffage jusqu'à atteindre la température réglée par l'utilisateur.
	SMART	L'appareil chauffe l'eau en s'adaptant aux habitudes apprises des utilisateurs.
	Protection antigel	En mode antigel l'appareil empêche que la température de l'eau tombe en-dessous de 4°C.
	Réglage temps / programme	Il permet le réglage des périodes des modes temps et « chauffage programmé ».



8.5. Mode manuel

Vous pouvez régler la température souhaitée avec les flèches à droite et à gauche dans la plage de température de 40°C à 75°C. (Pour des raisons d'économie d'énergie, l'appareil – après la mise en chauffage – ne commencera la nouvelle mise en chauffage qu'une fois la température d'eau a baissé de quelques degrés par rapport à la valeur réglée.)





Réglage de la température d'eau souhaitée :

1. Si le clavier est verrouillé, déverrouillez-le en touchant longuement le signe .
2. Touchez brièvement le signe  pour sélectionner la température.
3. La valeur de la température réglée clignote.
4. Réglez la température souhaitée en touchant le signe  ou le signe .
5. Au toucher du signe  ou quelques secondes plus tard la température réglée s'active automatiquement.

8.6. Mode SMART

Dans ce mode, grâce à la capacité d'apprentissage automatique de l'appareil, après la période d'apprentissage (1 semaine), la production d'eau chaude s'adapte automatiquement aux besoins de l'utilisateur. L'utilisateur peut choisir le niveau de confort souhaité. Si la valeur est plus élevée le niveau de confort est également plus élevé (la température moyenne de l'eau est plus élevée), mais dans ce cas la consommation d'énergie est plus importante.

Réglage du niveau de confort souhaité :



- Si le clavier est verrouillé, déverrouillez-le en touchant longuement le signe .
- Touchez brièvement le signe  pour régler le niveau de confort souhaité.
- Le numéro correspondant au niveau sélectionné clignote.
- Réglez la température souhaitée en touchant le signe  ou le signe .
- Au toucher du signe  ou quelques secondes plus tard la température réglée s'active automatiquement.

Numéro du niveau	Niveau de confort	Niveau d'économie d'énergie
L1	--	++
L2	-	+
L3	Réglage d'usine par défaut recommandé	Réglage d'usine par défaut recommandé
L4	++	-
L5	+++	--

8.7. Mode veille

L'appareil maintient la température d'eau entre 4 et 7 °C. (L'écran affiche la température d'exploitation effective).

8.8. Készletli üzemmód



Si vous touchez longuement le signe , l'appareil passe automatiquement en mode veille. (L'écran affiche alors seulement le signe ) La mise en marche est possible en touchant à nouveau longuement le signe .



Il est interdit de chauffer l'appareil en mode veille, il y a en conséquence un risque de gel.

8.9. Réglage temps / programme

Réglage du temps

1. Si le clavier est verrouillé, déverrouillez-le en touchant longuement le signe .
2. Sélectionnez le mode réglage temps / programme .

3. Réglez l'horloge en utilisant le signe ◀ ou le signe ▶, puis sauvegardez le réglage en touchant le signe ○.



4. Réglez les minutes avec le signe ◀ ou le signe ▶, puis sauvegardez le réglage en touchant le signe ○.

Réglage du programme

Le réglage du programme permet de régler 3 périodes de chauffage d'eau en une journée. Le réglage de l'horloge de l'appareil est nécessaire pour son fonctionnement conforme.

Paramètres préalablement réglés en usine :

1. Heure et minute de la mise en marche de la 1ère période : 00h00

1. Heure et minute de la mise en arrêt de la 1ère période : 23h59

(La 2^e et la 3^e période sont désactivées, pour celles-ci l'heure et la minute de la mise en marche réglée (00h00) est identique avec l'heure et la minute de la mise en arrêt réglée.)



Pour régler l'heure et la minute de la période P1 touchez le ○ pour continuer. (P1On est affiché, le premier point décimal clignote.)

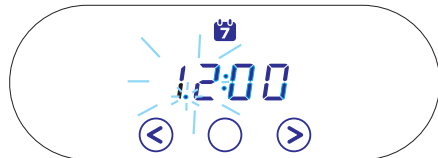

Réglez l'heure de la mise en marche de la période en touchant le ◀ ou ▶, puis sauvegardez le réglage en touchant le réglage en touchant le signe ○.



Réglez la minute de la mise en marche en touchant le ◀ ou ▶, puis sauvegardez le réglage en touchant le signe ○.





Réglez l'heure et la minute de la mise en arrêt de la période de la même manière que celles de la mise en marche. (P1On est affiché, le premier point décimal clignote.)

Après le réglage de la période P1, les périodes P2 et P3 peuvent être réglées, de la décrite ci-dessus. Une fois les périodes sont réglées, l'appareil se remet à fonctionner selon le dernier mode réglé.

8.10. Chauffage autorisé hors période de pointe

En sélectionnant cette fonction, le chauffage est autorisé uniquement lorsque l'appareil détecte la mise en marche du courant commandé (à tarif réduit). (La tension du courant de 230V s'affiche sur le raccordement W5 de l'appareil.)

La fonction peut être utilisée avec le mode manuel  et SMART. Après avoir sélectionné la fonction, le signe du mode sélectionné et le signe  sont affichés. Le signe  est allumé en continu lorsque le chauffage est en marche et il clignote lorsque le chauffage est éteint.



Si le raccordement W5 n'est pas branché, en sélectionnant cette fonction, l'appareil ne chauffera pas du tout. La fonction est inadaptée à l'utilisation avec le courant de nuit tel qu'il est utilisé actuellement en Hongrie, pour son fonctionnement la mise en place d'un compteur électrique spécial, indiquant l'existence du courant commandé par le contact, est nécessaire.

8.11. Anti-légionellose

La fonction anti-légionellose réduit le risque de multiplication des bactéries Legionella. Après l'installation du chauffe-eau, durant le fonctionnement, l'appareil peut suivre en permanence les changements de la température de l'eau. L'appareil chauffe automatiquement l'eau stockée à 65 °C lorsqu'il détecte des circonstances susceptibles de présenter des risques de multiplication des bactéries (température basse de l'eau pendant une période prolongée), puis, après la mise en chauffage, la température se remet à la valeur préalablement réglée. Le signe  est allumé pendant le cycle de chauffage.

8.12. Indicateur de défaillance et maintenance

L'appareil affiche un code d'erreur/message d'erreur en cas d'anomalie du fonctionnement et lorsqu'une maintenance est nécessaire.

Code d'erreur	Description
Err1	Défaillance du capteur de température
Err2	Mise en arrêt de sécurité
Err3	Chauffage sec
Err4	Rupture du fil chauffant
Err5	Autre panne

En cas de chauffage sec remplissez le réservoir d'eau, puis validez la défaillance en touchant simultanément le signe ◀ et le signe ▶.

En cas de de tout autre message d'erreur, séparez immédiatement l'appareil du courant et du réseau hydraulique au moyen de la vanne de fermeture. Appelez un spécialiste qualifié.



Après 22 mois de fonctionnement, l'appareil avertit que l'anode doit être remplacée : l'écran avec l'inscription « Anode » s'alterne avec l'écran normal. Faites faire la maintenance de l'anode (point 9.6).

Le signal d'avertissement peut être validé des manières suivantes :

1. Si le clavier est verrouillé, déverrouillez-le en touchant longuement le signe ○.
2. Attendez que le message d'anode soit affiché et touchez deux fois le signe ○.

8.13. Rétablissement des réglages d'usine par défaut

1. Si le clavier est verrouillé, déverrouillez-le en touchant longuement le signe ○.
2. Touchez simultanément le signe ○ et le signe ▶, puis attendez que l'image suivante soit affichée :

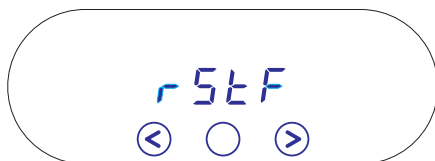

3. Pour validez le rétablissement touchez le signe ○. L'appareil se remet alors en marche avec les paramètres réglés par défaut.
4. Si le message « test » est affiché sur l'écran, déconnectez l'appareil du circuit électrique pendant quelques secondes.

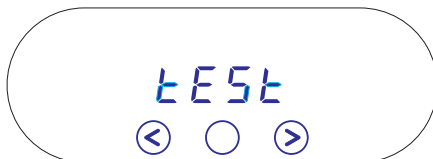

9. ENTRETIEN ET MAINTENANCE

Si vous constatez des fuites en provenance de l'intérieur du réservoir ou d'autres anomalies, coupez immédiatement l'appareil du réseau électrique et, à l'aide de la vanne de fermeture, du réseau hydraulique. Appelez un spécialiste qualifié.



Toutes les opérations de réparation et de maintenance doivent être effectuées par un spécialiste (par notre partenaire agréé pendant la période de garantie) !

L'appareil doit être remis en son état original, en état de sortie d'usine au cours des opérations de réparation et de maintenance ! N'oubliez pas de faire documenter la réparation par le réparateur sur le bon de garantie afin que la garantie reste valable !

L'égouttement du robinet d'eau chaude peut provoquer l'échauffement excessif de l'appareil. Il est dans votre intérêt de faire réparer le robinet.

9.1. Vanne de sécurité combinée

Vérifiez avant l'utilisation que l'ouverture d'échappement de la vanne n'est pas obturée et que la circulation d'air vers l'air libre est assurée pendant le fonctionnement de la vanne. L'ouverture d'échappement doit être orientée vers le bas. Nous vous conseillons de décharger la vanne au moins tous les deux mois en tournant le bouton d'échappement de la vanne de sécurité dans le sens de la flèche. Ceci nettoie le siège de la vanne des grains de sable et empêche l'adhésion des corps étrangers à la vanne. L'égouttement de la vanne pendant l'utilisation est un phénomène normal. Il faut s'adresser à un spécialiste si l'égouttement continue après l'arrêt du chauffage.

9.2. Vidange du réservoir



La vidange peut provoquer l'écoulement d'eau chaude !

La vidange peut être effectuée après avoir mis hors tension le réservoir et après l'enlèvement du revêtement inférieur par le raccord d'écoulement monté sur le couvercle, au moyen d'une vis d'assemblage M12 et un joint (figure no 12.3.g). Il faut fermer le robinet d'eau froide le plus proche du chauffe-eau (qui sépare le réservoir du réseau) avant la vidange. Ouvrez un robinet d'eau froide pour supprimer la surpression dans le réservoir et maintenez-le ouvert pendant toute la

durée de la vidange. (Pour la vidange, il est conseillé de brancher un tuyau en caoutchouc au raccord d'écoulement.)

9.3. Détartrage

Après le démontage du couvercle nous conseillons de procéder à l'assemblage en utilisant dans tous les cas des joints neufs ! Au moment du nettoyage il faut prendre garde à ne pas endommager l'enduit de protection ! Nous vous conseillons de procéder au nettoyage mécaniquement, aucun autre procédé de nettoyage ou de désinfection n'est nécessaire. Le détartrage est considéré comme une opération de maintenance et ne fait pas partie des prestations de garantie. Toutefois en raison de la nécessité de la rupture du circuit électrique la remise en service (avec la révision des raccordements électriques) doit être effectuée par un réparateur agréé !

9.4. Dispositif électronique

Pour son remplacement, il faut mettre hors tension le réservoir et le déconnecter du circuit électrique. La figure no 12.4 présente le panneau de commande (12.4.a), le panneau du bloc d'alimentation (12.4.b), le câble de connexion (12.4.c) et la douille pour capteur de température (12.4.d).

9.5. Radiateur

Pour son remplacement, il faut déconnecter le réservoir du circuit électrique ! La vidange de l'eau du réservoir et l'enlèvement du couvercle ne sont pas nécessaires pour le remplacement de la cartouche chauffante en céramique (radiateur doigt de gant). Dans ces versions le radiateur est installé, pour le protéger des effets extérieurs, dans un doigt de gant en acier émaillé, ainsi la cartouche chauffante n'entre pas directement en contact avec l'eau. Grâce à cette conception, les défaillances dues au dépôt de tartre sont évitées, la durée de vie escomptée de l'anode est plus longue que pour les versions traditionnelles avec radiateur tubulaire. Nous recommandons spécialement cette conception dans les zones exposées à l'eau dure.

9.6. Anode active

Une anode active protège le chauffe-eau contre la corrosion. La durée de vie de l'anode active dépend de l'eau et des circonstances d'exploitation. L'état des anodes doit être vérifié à chaque détartrage mais au moins tous les deux ans ! Pour son remplacement il faut mettre le réservoir hors tension. Le remplacement ne doit être effectué qu'après la rupture du circuit électrique, la vidange du réservoir et le démontage du couvercle de fermeture. Après le démontage du couvercle nous conseillons de procéder à l'assemblage en utilisant dans tous les cas des joints neufs ! Le spécialiste décidera de la date de la nouvelle révision. Si le diamètre de l'anode est inférieur à 10 mm à un seul endroit, il faut la remplacer. La mise à la terre de l'anode active doit être remise en son état original après le remplacement de l'anode. L'anode active doit impérativement avoir un bon contact métallique avec la vis de mise à la terre.

9.7. Protection antigel

La mise hors service de l'appareil peut être assurée par la mise hors tension et la vidange complète de l'appareil !

En cas de remise en service, avant de rebrancher l'appareil sur le courant électrique, veillez à ce que le chauffe-eau soit rempli d'eau.

9.8. Les opérations de contrôle périodique

Tous les deux mois	Tous les deux ans
Contrôle de la vanne de sécurité	Détartrage
	Contrôle de l'anode active
	Contrôle du radiateur
	Contrôle des raccords hydrauliques
	Contrôle de l'état des appareillages électriques

10. CARACTÉRISTIQUES TECHNIQUES

Types	C50S	C80S	C120S	C150S	C200S
Destination	Chauffe-eau rectangulaire à circuit fermé rectangulaire				
Installation	Mural vertical				
Volume [L]	50	80	120	150	200
Tension [V]	230V/50Hz				
Degré de protection	IP X4				
Puissance calorifique [W]	120 0	2400			
Type de la cartouche chauffante	céramique				
Intensité du courant [A]	6	11			
Durée de mise en chauffage de 15 °C à 65 °C [h]	2,63	2,11	3,16	3,95	5,27
Consommation d'énergie en veille [kWh/24h]	0,94	1,1	1,38	1,56	1,6
Raccordement hydraulique	G1/2		G3/4		
Pression d'exploitation nominale [MPa]	0,6				
Pression d'ouverture maximale de la vanne de sécurité [MPa]	0,7				
Éléments de sécurité et de réglage intégré	Régulateur de température électronique, limiteur de température électromécanique, vanne de sécurité combinée				
Autre protection	Protection anti-corrosion par anode active				
Classe de protection contre le toucher	I.				
Principaux standards concernant le produit	MSZ EN 60335-1, MSZ EN 60335-2-21				
Standards en matière de transport et de stockage	MSZ EN 60721-3				

УВАЖАЕМЫЙ ПОКУПАТЕЛЬ!

Благодарим Вас за выбор нашего продукта!

Компания ЗАО «ХАЙДУ» (HAJDU Hajdúsági Ipari Zrt), будучи традиционным домашним помощником, удовлетворяет потребности потребителей, предлагая современное, высококачественное и экологически чистое бытовое оборудование.

Нашей целью является признание бренда «ХАЙДУ» региональным брендом, повышение его узнаваемости и полное удовлетворение традиционных европейских покупателей продукции компании «ХАЙДУ». Наиболее важными отличительными особенностями наших изделий, которые уже были проверены в домашних хозяйствах, являются их хорошее качество и надежность. Основными преимуществами наших услуг является обеспечение обширных и надежных поставок запасных частей для ремонта и сервисного обслуживания. Важным аспектом для нашей компании является защита окружающей среды и минимизация нагрузки на окружающую среду. Мы намерены улучшать эти факторы и в будущем. Для этого мы используем сертифицированную стандартную систему менеджмента качества и экологического менеджмента.

Упаковка нашей продукции также соответствует регламентированным требованиям по защите окружающей среды, что подтверждается сертификатами соответствия, выданными в соответствии с предписаниями.

ЗАО «ХАЙДУ» (HAJDU Hajdúsági Ipari Zrt.)

Н-4243 Теглаш, Загородная зона, кадастровый номер 0135/9.

Тел.: 06(52) 582-787 • Факс: 06(52) 384-126

hajdu@hajdurt.hu • www.hajdurt.hu



hajdu

1. ПРЕДОСТЕРЕЖЕНИЯ

Пожалуйста, внимательно прочитайте настоящее руководство. Соблюдайте данные в нем рекомендации и придерживайтесь инструкций, чтобы обеспечить надежную и безопасную работу вашего оборудования на долгий срок!

- Настоящим оборудованием могут пользоваться дети, достигшие 8-летнего возраста. Лица с ограниченными физическими, умственными или сенсорными способностями, а также лица с недостаточными знаниями и опытом могут пользоваться оборудованием лишь в том случае, если это будет происходить под надзором или, если они проинформированы о правилах безопасного использования водонагревателя, а также поняли предостережения о связанных с ним источниках опасности.
- Нельзя допускать, чтобы дети играли с оборудованием.
- Дети могут выполнять очистку водонагревателя или уход за ним только под присмотром взрослых.
- Кроме регулярного содержания оборудования в исправности, осуществляемого пользователем, любые операции, кроме перечисленных в руководстве, должны выполняться квалифицированным специалистом.
- Перед проведением ремонта или технического обслуживания водонагреватель необходимо обесточить!
- Установка и первоначальный запуск оборудования должны выполняться специалистом в соответствии с действующими предписаниями и правилами установки, а также в соответствии с любыми требованиями, установленными местными органами власти здравоохранительными организациями.
- Если устанавливаемый водонагреватель не только заменяет существующее оборудование, но также является частью реконструируемой существующей гидравлической системы или частью новой гидравлической системы – после завершения установки – компания, осуществляющая запуск водонагревателя, должна предоставить покупателю сертификат соответствия, подтверждающий соблюдение требований действующих нормативов и предписаний. В обоих случаях компания, выполняющая запуск, должна выполнять проверку эксплуатационной безопасности всей системы.

- Рекомендуется опорожнять водонагреватель, если он не используется при нахождении в помещениях, подверженных замерзанию. Такая операция должна выполняться только квалифицированным специалистом.
- Вытекающая вода температурой свыше 50 °С может вызвать сильные ожоги .
- Неправильное подключение может привести к травмам людей и животных, а также причинить ущерб имуществу, за что производитель не несет никакой ответственности.
- Перед включением нагрева бак необходимо заполнить водой.
- Запрещается подключать оборудование с помощью шланга! Для трубопровода горячей и холодной воды могут использоваться стальные или медные трубы с номинальным давлением сети 0,6 Мпа, а также пластиковые или гибкие трубные патрубки с пределом термостойкости мин. до 100 °С. Для подключения к медной водопроводной сети необходимо обязательно использовать изолирующие переходники!
- Запрещается устанавливать бак под давлением выше 0,6 Мпа, это опасно для жизни! Если давление в сети даже временно превышает значение 0,6 Мпа, перед водонагревателем необходимо встраивать клапан понижения давления.
- Запрещается устанавливать запорный клапан или шаровой кран между предохранительным клапаном и агрегатом! Выпускной патрубок клапана должен быть направлен вниз, потому что из выпускной трубы устройства для сброса давления может капать вода. Эту трубу следует оставить открытой в направлении воздушного пространства. Сливная труба должна быть размещена в защищенном от замерзания месте, книзу (от оборудования), обеспечивая свободное вытекание в воздушное пространство. Выполнять отвод капель таким образом, когда это не видно, запрещается!
- Устанавливать и эксплуатировать клапан понижения давления и предохранительный клапан можно только в незамерзающей среде.
- Запрещается использовать водонагреватель без защитного заземления!
- Подключать бак к электросети разрешается только со стационарным подсоединением. Запрещается использовать настенную розетку (коннектор)!

- Сетевой ток разрешается подводить к водонагревателю только через такой двухполюсный переключатель, который отвечает требованиям защиты от перенапряжения III-ей категории. (Расстояние между открытыми контактами мин. 3 мм). Отключающее устройство необходимо встраивать в стационарную проводную сеть.
- Если сетевой соединительный провод будет поврежден, то в интересах предупреждения опасности, его замена должна осуществляться только производителем, сервисным центром или другим лицом с соответствующей квалификацией.
- Проверка первого прогрева со специалистом.
- Покрытие электрооборудования может удаляться только квалифицированным специалистом, иначе это может привести к поражению электрическим током или к другим угрозам.
- В интересах безопасной эксплуатации целесообразно периодически (напр., ежегодно) проверять работу агрегата и комбинированного предохранительного клапана с задействованием специалиста. Кроме того, рекомендуется каждые два месяца продувать клапан, прокручивая обдувочный винт клапана в направлении стрелки. Благодаря этому, седло клапана очищается от накопившихся загрязнений (накипь, частицы песка и т. д.)



СЕРВИС

RC целью проведения систематических проверок или в случае неисправности агрегата Вам следует обращаться в ближайший сервисный центр, являющийся партнером компании «ХАЙДУ», контакты которого можно найти в списке сервисных служб, прилагаемом к агрегату, или на сайте нашей компании: <http://www.hajdurt.hu/>

Со всеми вопросами и проблемами, связанными с нашими агрегатами или услугами, обращайтесь в нашу службу поддержки клиентов.

Контактный телефон службы поддержки: Тел.: +36 52 582-787

E-mail: vevoszolgalat@hajdurt.hu



МЕРЫ ПРЕДОСТОРОЖНОСТИ В ОТНОШЕНИИ ЭКОЛОГИЧЕСКОЙ БЕЗОПАСНОСТИ

Информируем вас, что приобретенный вами продукт – по истечению срока службы – может наносить ущерб окружающей среде, прежде всего, почве и грунтовым водам, поскольку он содержит такие компоненты (например, трубы), из-за которых такой использованный продукт относится к опасным отходам. Пожалуйста, не выбрасывайте отслуживший продукт вместе с обычными бытовыми отходами, а сдавайте его на предприятие, занимающееся сбором и переработкой электронного и электрического оборудования или производителю, чтобы благодаря его профессиональной переработке и утилизации способствовать защите окружающей среды.

2. ПРИНАДЛЕЖНОСТИ

После получения изделия, пожалуйста, проверьте наличие следующих принадлежностей внутри упаковки, каждой по 1 шт:

- Руководство по монтажу и эксплуатации
- Гарантийный талон
- Перечень сервисных центров
- Предохранительный клапан (Параметры: PN10, давление открытия 0.65 ± 0.05 МПа, работоспособность до 100 °С, пригодность питьевой воды, снабжен выпускным клапаном с ручным управлением и подсоединением Rp1/2 или Rp3/4 на выходной стороне).



3. ПРИНЦИП ДЕЙСТВИЯ

Водонагреватель закрытого типа с электрическим нагревом пригоден для обеспечения горячей воды в одном или нескольких местах водозабора как в домашних хозяйствах, так и в учреждениях.

Получаемая горячая вода пригодна для принятия ванн и приготовления пищи, однако, учитывая то, что в горячей воде растворимость металла более высокая, как для приготовления пищи, так и для питья рекомендуется использовать холодную воду, а при необходимости в горячей воде подогреть ее. Вода считается питьевой, если ее качество соответствует предельным значениям, установленным Постановлением правительства номер 201/2001. (X.25.).

Агрегат обладает способностью к самообучению, это означает, что узнав привычки пользователя в отношении потребления воды, он способен нагревать воду до желаемой температуры только в тот период, когда в этом есть необходимость. В промежуточный период он поддерживает низкую температуру воды, тем самым, снижая потери тепла и количество потребляемой электроэнергии. Цель настоящего решения – обеспечить необходимую температуру воды без излишнего потребления энергии, в отличие от традиционных моделей, где прибор нагревает накопительный бак даже и тогда, когда это не нужно. Этот режим работы называется SMART. Рабочий режим SMART можно отключать, в этом случае агрегат будет работать как обычный бойлер. Обратите внимание, что рабочий режим SMART функционирует надлежащим образом только при обеспечении постоянного электропитания, и не может использоваться с подключаемым питанием!

Антикоррозионная защита внутреннего резервуара обеспечивается специальным огнезащитным покрытием, а также активным анодом. Огнестойкая конструкция обеспечивает долгий срок службы даже в агрессивной воде.

4. СБОРКА И УСТАНОВКА ВОДОНАГРЕВАТЕЛЯ

Установка (4), подключение к водопроводной сети (5) и к электросети (6) и ввод водонагревателя в эксплуатацию (7) должны выполняться специалистом в соответствии с настоящим руководством и с соблюдением требований стандарта IEC 60364 / MSZ HD 60364!



В случае ненадлежащего подключения и введения в эксплуатацию Вы потеряете гарантию и право на гарантийное обслуживание!



Водонагреватель можно устанавливать и эксплуатировать только в незамерзаемых помещениях!

На месте установки должны быть обеспечены необходимые электрические, водопроводные и канализационные сети, а также перед установкой строителем-специалистом должна быть проверена пригодность стеновой конструкции.

Для установки агрегата рекомендуются следующие решения:

Бойлер можно устанавливать на стену только в том случае, если она статически соответствует нормам. Для каменных, кирпичных или бетонных стен толщиной не менее 150 мм монтаж выполняется с помощью сквозных болтов с шестигранной головкой [M12 8.8; ISO4017/DIN933], с горизонтальным усилением плоским стальным профилем 50x5 мм [MSZ4342/DIN1017], размещаемым на задней стороне стены. Со стороны бойлера необходимо использовать фланцевые гайки M12 [DIN 6923].

Для более тонких стен необходимо использовать сквозные болты с шестигранной головкой [M12 8.8; ISO4017/DIN933], с вертикальным усилением U-образным стальным профилем 60x40x3 мм [MSZEN 10279/DIN1026], размещенным вертикально на задней стороне стены. Со стороны бойлера необходимо использовать фланцевые гайки M12 [DIN 6923].

Перед установкой агрегата на стену фланцевые гайки заручиваются на сквозные винты, находящиеся в стене, обеспечивая зазор 8 мм между стеной и фланцевой гай-

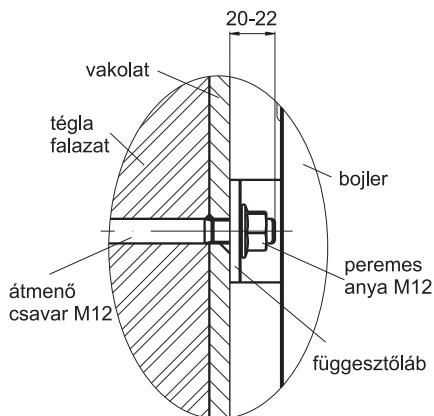

кой. Повесьте агрегат на винты. После размещения затяните крепежные гайки.

- Водонагреватель также можно разместить в точках 1 и 2, как показано на рисунке, в соответствии со стандартом MSZ HD 60364.
- При вертикальном расположении водонагревателя со стороны монтажного пространства агрегата необходимо оставить монтажный зазор мин. 700 мм!
- На месте установки должны быть обеспечены необходимые сети электричества, водопровода и канализации.
- С целью уменьшения теплопотерь трубы горячей воды, рекомендуется располагать агрегат как можно ближе к точкам водозабора. Целесообразно обеспечить теплоизоляцию трубы горячего водоснабжения.
- Перед установкой проверьте положение подвесной консоли!



5. ПОДКЛЮЧЕНИЕ К ВОДОПРОВОДНОЙ СЕТИ

Бак и арматуру, необходимую для его работы, следует подключать к водопроводной сети, как показано на рисунке 11.3

5.1. Запрещается подключать агрегат с помощью шланга

Для трубопровода горячей и холодной воды могут быть использованы стальные или медные трубы с номинальным давлением сети 0,6 МПа, а также пластиковые или гибкие трубные соединители с пределом термостойкости мин. до 100 °С. Для подключения к медной водопроводной сети обязательно использовать изолирующие переходники! Один переходник должен устанавливаться непосредственно на трубопроводе горячей воды бака водонагревателя, другой – между арматурой, уже установленной на трубопроводе холодной воды, и медным водопроводом. При соединении без переходников мы не гарантируем, что не будет неполадок из-за коррозии резьбовых концов труб у бака и не несем ответственности за любой вызванный этим ущерб.

Переходник не входит в комплект принадлежностей, его можно заказать, указав следующий код:

- Для переходника 1/2": 1252122514, (C50S, C80S, C120S)
- Для переходника 3/4": 1252122513. (C150S, C200S)



Запрещается подавать в бак давление выше допустимого рабочего давления, это опасно для жизни!

- 5.2.** Комбинированный предохранительный клапан входит в комплект принадлежностей водонагревателя. Подключение к водонагревателю и к трубопроводу осуществляется соединением с внутренней резьбой Rp1/2, к сети водопровода – резьбовым соединением клапана G1/2 (наружная резьба).

Корпус клапана в направлении потока воды состоит из:

обратного клапана, пружинного перепускного клапана, работающего при перепаде давления 0,01–0,02 МПа, предохранительного клапана с давлением открытия $0,65 \pm 0,05$ МПа и выпускной трубы.

Клапан должен устанавливаться НЕПОСРЕДСТВЕННО перед баком на трубопровод холодной воды, с соблюдением направления потока, указанного стрелкой (рис. 11.3). Перед установкой клапана трубопровод холодной воды должен быть тщательно промыт, чтобы избежать повреждений из-за возможного загрязнения.

Клапан может капать, поэтому выпускной патрубок должен быть направлен вертикально вниз, и должен быть обеспечен доступ к продувочному винту. Выпускной патрубок клапана должен быть обращен вниз, из выпускной трубки устройства для сброса давления может капать вода. Эту трубу следует оставить открытой в направлении воздушного пространства. Отводная труба должна быть расположена в незамерзающем месте внизу от агрегата, чтобы обеспечить свободный выпуск в воздушное пространство. Необходимо в точности следовать монтажному чертежу, от этого зависит правильная работа водонагревателя. Капающая вода отводится в канализацию так, чтоб это было видно.

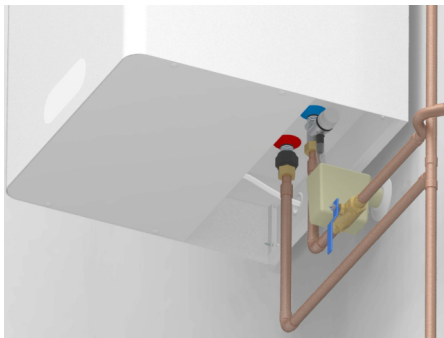

- 5.3.** Если давление воды в сети даже иногда превышает 0,6 МПа, перед водонагревателем должен быть установлен клапан понижения давления. Пользователь должен позаботиться о его приобретении и установке. Клапан понижения давления должен быть установлен перед комбинированным предохранительным клапаном (рисунок 11.3).
- 5.4.** К баку можно подключать любое количество выпускных кранов и смесителей. Утечку горячей воды через кран можно предотвратить, установив обратные клапаны в направлении сети холодной воды (не входят в принадлежности).
- 5.5.** Перед предохранительным клапаном и клапаном понижения давления в сети водоснабжения должен быть установлен запорный клапан, что позволит отключать агрегат от водоснабжения и даст возможность выполнять работы по техническому обслуживанию (рисунок 11.3).
- 5.6.** Если существует опасность, что во время выхода воды пользователь может получить ожоги, рекомендуется выполнить гидравлическое подключение с защитой от ожогов (рисунок 11.3)

6. ПОДКЛЮЧЕНИЕ К ЭЛЕКТРОСЕТИ

- 6.1.** Водонагреватель необходимо подключать только к постоянной электросети. Запрещается использовать настенную розетку (коннектор)!
- 6.2.** Водонагреватель необходимо подключать кабелем к разъединителю, который должен быть встроен в стационарную сеть. Защита от перегрузки этого разъединителя должна быть обеспечена через автоматический выключатель.
- 6.3.** Сетевой ток можно проводить к водонагревателю только через такой двухполюсный выключатель, который имеет защиту от перенапряжения III категории.
- 6.4.** Необходимое сечение сетевого кабеля: 1,5 мм² в зависимости от указанной мощности. Кабели, подходящие для подключения к сети:
Соответствующий тип: Альтернативный тип:
- H05VV-K (H05VV-F);
 - H05RR-K (H05RR-F)
- Подсоединение в защитных трубах не применяется

6.5. Порядок монтажа:

1. шаг: Для подключения снимите колпак нижней обшивки (12.1.a). Отверстия в форме «замочной скважины» (12.2.a) на корпусе позволяют снять его, ослабив винты, но не снимая их. После ослабления винтов (12.1.b) крышку (12.1.c) можно снять, слегка сдвинув назад обшивку. Таким образом, электроарматура станет доступной.
2. шаг: Через один из «больших» пластиковых кабельных вводов (правый или левый) (12.3.a), находящихся на задней панели, после крестообразной прорези можно пропустить соединительный кабель.
3. шаг: Проденьте соединительный кабель в кабельный ввод (12.2.a) и зажим для кабеля (12.3.b). На этом этапе зажим кабеля еще не нужно затягивать.
4. шаг: Соединительный кабель можно пропустить через вырезанный на заводе «маленький» пластиковый кабельный ввод (стр. 28, 12.3.c). Если вы хотите подключиться с другой стороны, отщелкните кабельные вводы и поменяйте их местами, прежде чем продевать соединительный кабель. После этого соединительный кабель можно продевать, как указано выше.
5. шаг: В соответствии с расцветкой фаз, подключите зачищенный конец соединительного кабеля к последовательной клемме (12.3.d), L (коричневый цвет), N (синий цвет) (12.3.d), а также зачищенный конец зелено-желтого провода поместите под заземляющую шайбу, находящуюся на винте заземления (12.3.f) и закрепите пружинной шайбой и гайкой.
6. шаг: После подключения зафиксируйте кабель кабельным зажимом (12.3.b) для снятия с него механического напряжения. Соединительный кабель проходит через спиральную стяжку (12.3.e).
7. шаг: Закрепите нижнюю обшивку (12.1.c) четырьмя винтами (12.1.b), а затем прищелкните пластиковые колпаки (12.1.a) в отверстия.

6.6. Класс защиты от прикосновения к токоведущим частям: I.

Крышка, закрывающая электрическую арматуру (нижняя панель), обеспечивает достаточную защиту от случайного прикосновения к электрическим деталям, находящимся под напряжением. Подключать агрегат к электросети необходимо в соответствии с электрической схемой, находящейся на нижней плите, а также данной на рис. 11.2., соблюдая порядок фаз! При эксплуатации агрегата рекомендуется использовать автоматический выключатель защиты от утечки тока в электрической сети агрегата.

6.7. ЗАПРЕЩАЕТСЯ эксплуатировать водонагреватель без защитного заземления!

Защитное заземление должно отвечать требованиям стандарта IEC 60364. Защитный провод (желто-зеленый) должен подключаться к винту заземления крышки. Зачищенный конец провода поместите под заземляющую шайбу и закрепите пружинной шайбой и гайкой.

7. ВВОД В ЭКСПЛУАТАЦИЮ

После установки, гидравлического подключения, электрического подключения и заполнения бака водой агрегат готов ко вводу в эксплуатацию. Во время первого нагрева правильность функционирования должен проверять специалист! За день до использования водонагреватель должен быть заполнен питьевой водой, а промывочная вода должна быть слита в канализацию. Использовать промывочную воду для бытовых нужд нельзя. Только после этого можно использовать систему по назначению.

7.1. Установка и первоначальный запуск агрегата должны выполняться квалифицированным специалистом в соответствии с применяемыми национальными правилами ввода в эксплуатацию и любыми требованиями, установленными местными властями и организациями общественного здравоохранения.

7.2. Откройте запорный клапан (рис. 11. 3, поз. 1) и кран горячей воды, при этом кран холодной воды должен быть закрыт. Поступающая вода заполнит бак. Пустите воду на несколько минут, чтобы промыть агрегат, а затем закройте кран.

7.3. Подключите агрегат к электросети.

7.4. Во время прогрева из выходного патрубка комбинированного предохранительного клапана может капать расширяющаяся вода.

7.5. При нагреве агрегат может издавать бурлящий звук, что естественно.

8. НАСТРОЙКИ, УПРАВЛЕНИЕ, ФУНКЦИИ



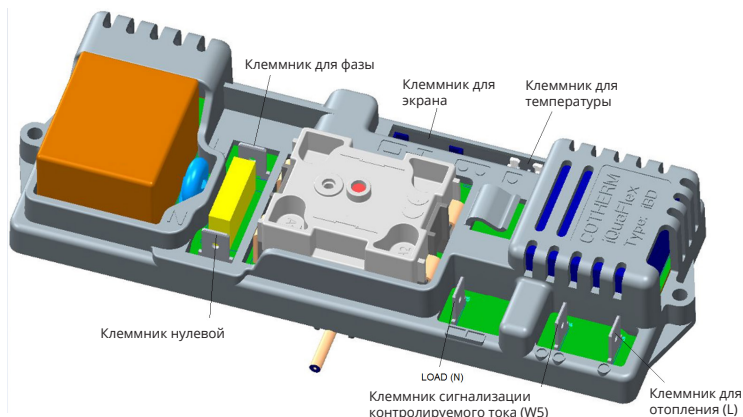

8.1. Структура блока питания



8.2. Описание панели управления





Кнопки навигации		Изменение режима / параметра	Режимы работы		Ручной режим
		Изменение режима / параметра			Режим SMART
		Подтверждение			Режим защиты от замерзания

Программирование нагрева		Индикация программированного нагрева / установка времени / программы	Állapotjelzők		Антилегионелла
		Разрешенный нагрев не в пиковый период			Статус горячей воды
					Индикация ошибок и техобслуживание

8.3. Включение

После включения агрегата в сеть на несколько секунд загорится весь экран, затем на экране появится показание температуры воды и загорится пиктограмма выбранного режима. По умолчанию для продукта установлен ручной режим с температурой воды 50 °С.

Если на сенсорной панели горит  значит включена блокировка клавиатуры, для снятия нажимайте кнопку  до тех пор, пока погасший индикатор не укажет на разблокированный статус.

После первого включения или если питание агрегата было отключено на длительное время (около 20 часов), рекомендуется установить часы (раздел 8.8.). (Если вы хотите использовать программируемый режим нагрева, то вы обязательно должны установить часы).

8.4. Работа экрана по умолчанию

Показывает измеряемую температуру и выбранный режим работы во время работы агрегата.



Пиктограмма статуса горячей воды: 

- мигает во время нагрева.
- горит, когда прибор не нагревается, а температура воды выше 40 °С
- не горит, когда агрегат не нагревается, а температура воды ниже 40 °С

Пиктограмма  загорается, когда агрегат находится в режиме «программируемого нагрева» и нагрев разрешен в соответствии с программой. Если агрегат находится в режиме «программируемого нагрева», но в таком периоде, когда нагрев не разрешен, пиктограмма мигает.

Если агрегат работает в программируемом режиме «нагрев не в пиковый период», пиктограмма  горит, если на клемме W5 отображается напряжение сети (наличие контролируемого тока), или мигает, когда вход не активен (нет контролируемого тока или клемма W5 не подключена).

Выбор режима работы

Для переключения режимов выключите блокировку клавиатуры, а затем нажмите кратко кнопку  vagy a  jelzést. Érintésenként lépkedhetünk az üzemmódok között.

При нажатии кнопки  или через несколько секунд выбранный режим активируется автоматически.

Индикаторы	Режим работы	Описание
	Ручной	Нагрев в соответствии со значением температуры воды, установленным пользователем.
	SMART	Агрегат нагревает воду в соответствии с заученными привычками пользователя.
	Защита от замерзания	В режиме защиты от замерзания агрегат не позволяет температуре воды опускаться ниже 4 °С.
	Установка времени/программы	Позволяет устанавливать время, а также программируемые периоды в режиме «программируемый нагрев».

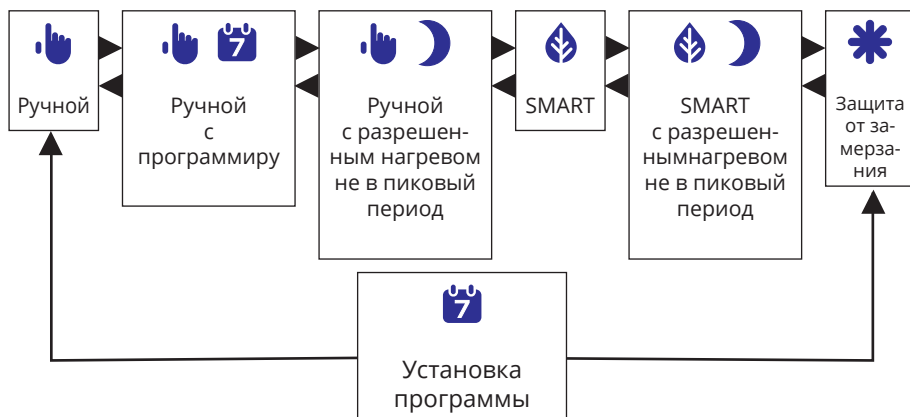

8.5. Ручной режим работы

Желаемую температуру воды можно устанавливать вручную с помощью стрелок вправо/влево в диапазоне от 40 °С до 75 °С. (В целях экономии электроэнергии после разогрева агрегат начнет новый разогрев только после того, когда температура воды упадет на несколько °С ниже установленного значения.)





Установка желаемой температуры воды:

1. Если клавиатура заблокирована, разблокируйте ее, нажав и удерживая кнопку .
2. Нажмите кратко кнопку для выбора температуры.
3. Установленное значение температуры будет мигать
4. Установите желаемую температуру, нажимая кнопку или .
5. При нажатии кнопки или через несколько секунд автоматически активируется установленная температура.

8.6. Режим SMART

В этом режиме работы, благодаря способности агрегата к самообучению, после определенной фазы обучения (1 неделя) подача горячей воды автоматически адаптируется к потребностям пользователя. Пользователь может выбрать желаемый уровень комфорта. При более высоких значениях комфорт выше (средняя температура воды выше), но и потребление электроэнергии выше.

A kívánt komfortszint beállítása:



- Установка желаемого уровня комфорта:
- Если клавиатура заблокирована, разблокируйте ее, нажав и удерживая кнопку .
- Коснитесь кратко кнопки  для установки уровня комфорта.
- Номер выбранного уровня будет мигать.
- Установите желаемый уровень, нажимая кнопку  или .
- При нажатии кнопки  или через несколько секунд автоматически активируется заданный уровень комфорта.

Номер уровня	Уровень комфорта	Уровень энергосбережения
L1	--	++
L2	-	+
L3	Рекомендуемый Заводская настройка по умолчанию	Рекомендуемый Заводская настройка по умолчанию
L4	++	-
L5	+++	--

8.7. Режим защиты от замерзания

Агрегат поддерживает температуру воды от 4 до 7 °C. (На экране отображается фактическая рабочая температура.)

8.8. Режим ожидания



При нажатии кнопки  и удержании, агрегат включается в режим ожидания. (При этом на экране видна  только кнопка.) Включение возможно повторным нажатием и удержанием кнопки .



В режиме ожидания нельзя нагревать агрегат, поэтому существует опасность замерзания!

8.9. Установка времени / программы

Установка времени

1. Если клавиатура заблокирована, разблокируйте ее, нажав и удерживая кнопку .
2. Выберите режим Установка времени/программы .

3. Установите часы, касаясь значка ◀ или ▶ а затем сохраните настройку нажав кнопку ○.



4. Установите минуты, нажимая кнопку ◀ или ▶ а затем сохраните настройку нажав кнопку ○.

Установка программы

Настройка программы позволяет устанавливать 3 разрешенных периода нагрева воды в течение одного дня. Для правильной работы оборудования на агрегате должны быть установлены часы.

Заводские настройки параметров:

Время включения 1-го периода: 00:00

Время выключения 1-го периода: 23:59

(2-ой и 3-ий периоды лишены действия, для них установленное время включения (00:00) совпадает с установленным временем выключения.)



Для установки времени включения периода P1, нажав кнопку ○, можно идти дальше. (Отображается надпись P10n, мигает первая десятичная точка.)



Установите параметр часов для времени включения периода при помощи кнопок ◀ или ▶, а затем сохраните настройку, нажав кнопку ○.







Установите параметр минут для времени включения периода при помощи кнопок ◀ или ▶, а затем сохраните настройку, нажав кнопку ○.



Установите время выключения периода так же, как и время включения. (Отображается надпись P10F, первая десятичная точка мигает.)

После установки периода P1, также можно устанавливать периоды P2 и P3, используя ту же процедуру, что указана выше. После того, как периоды будут установлены, агрегат вернется в последний установленный режим.

8.10. Разрешенный нагрев не в пиковый период

При выборе этой функции нагрев разрешается только тогда, когда агрегат обнаруживает, что включен регулируемый ток (по более низкому тарифу). (Напряжение сети 230 В отображается на дисплее W5 агрегата). Функция может использоваться в ручном режиме  или одновременно с режимом SMART . После выбора функции на экране отображается сигнал выбранного режима или индикатор . Индикатор  горит постоянно, когда нагреватель включен, и мигает, когда он выключен.



Если клеммник W5 не подключен, то при выбранной функции нагрева агрегат вообще не будет нагреваться! В настоящее время эта функция не может использоваться в Венгрии при включенном (ночном) электрорежиме, для его использования требуется специальный измеритель расхода - контактная индикация наличия контролируемого тока!

8.11. Антилегионелла

Функция антилегионелла снижает риск размножения бактерий легионеллы. После установки бака горячей воды агрегат постоянно отслеживает изменения рабочей температуры воды. При обнаружении опасных условий, способствующих росту бактерий (низкая температура воды в течение длительного времени работы) агрегат будет автоматически нагревать сохраняющуюся в нем воду до температуры 65 °С, а затем, после прогрева температура возвращается к предварительно установленному значению. Индикатор  горит во время цикла прогрева.

8.12. Индикация ошибок и техобслуживание

Агрегат отправляет код ошибки/сообщение в случае неисправности или в случае необходимости техобслуживания.

Код ошибки	Описание
Err1	Неисправность датчика температуры
Err2	Защитное отключение
Err3	Сухое отопление
Err4	Слишком долгое время прогрева
Err5	Другие ошибки

В случае сухого нагрева (Err3) наполните бак водой, а затем при помощи длительного нажатия кнопки ◀ или ▶ сбросьте ошибку.

В случае возникновения какой-либо другой неисправности, немедленно отключите агрегат от сети, используя запорный клапан! Вызовите квалифицированного специалиста.

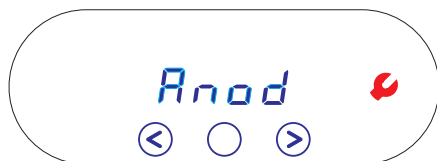

После 22-х месячной работы агрегат предупреждает о необходимости проверки анода, тем самым заменяя обычный экран экраном с надписью «Анод». Выполните техническое обслуживание анода. (пункт 9.6)

Аварийный сигнал может быть подтвержден следующим образом:

1. Если клавиатура заблокирована, разблокируйте ее, нажав и удерживая кнопку ○.
2. Дождитесь на экране сообщения об аноде и нажмите дважды кнопку ○.

8.13. Восстановление заводских настроек

1. Если клавиатура заблокирована, разблокируйте ее, нажав и удерживая кнопку ○.
2. Нажмите одновременно кнопку ○ и кнопку ▶, а затем подождите, пока не появится следующий экран:

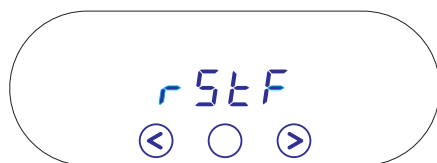

3. Для подтверждения восстановления нажмите кнопку. Тогда агрегат перезапустится с параметрами по умолчанию.
4. Если на экране появится сообщение «тест» (test), отключите устройство от сети на несколько секунд.

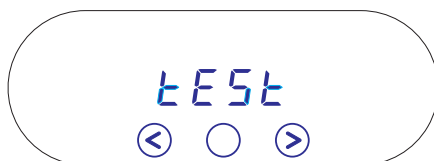

9. ТЕХНИЧЕСКОЕ ОБСЛУЖИВАНИЕ И СЕРВИС

Если вы заметили утечку воды внутри бака или другие неисправности, немедленно отсоедините его от электросети и от водопроводной сети с помощью запорного клапана! Вызовите квалифицированного специалиста!



Ремонт и техническое обслуживание агрегата может выполнять только соответствующий обученный специалист (в течение гарантийного срока только наш договорной сервисный партнер)!

Во время выполнения ремонта и технического обслуживания агрегат должен быть восстановлен до заводского состояния! Чтобы сохранить гарантию, следите за тем, чтобы сервисный работник обязательно проставлял отметку в прилагаемом гарантийном талоне!

Капание из крана горячей воды может привести к нежелательному перегреву агрегата. Выполнить ремонт крана в Ваших интересах

9.1. Комбинированный предохранительный клапан

Перед началом использования необходимо проверить, не закрыто ли выпускное отверстие клапана и обеспечен ли выход в открытое пространство во время работы клапана. Выпускной патрубок должен быть направлен вниз. Необходимо продувать клапан не реже одного раза в два месяца при условии, что бак будет остывшим, поворачивая продувочный винт на предохранительном клапане в направлении стрелки. Благодаря этому седло клапана очищается от скопившихся частиц песка, предотвращая его блокировку. Капание клапана во время работы агрегата является функциональным явлением. Если капание не прекратится после выключения нагрева, агрегат должен проверить специалист

9.2. Выпуск воды из бака



Во время слива из агрегата может вытекать горячая вода!

После отключения резервуара от сети и снятия нижней обшивки можно выполнять выпуск воды через сливной патрубок (который (рис. 12.3.g) закрыт внутренним шестигранным винтом M12 и уплотнителем). Перед выпуском кран холодной воды, ближайший к водонагревателю (который отключает резервуар от сети), должен быть закрыт. Откройте кран горячей воды, что-

бы сбросить избыточное давление в резервуаре, и держите его открытым на протяжении всего времени слива. (При выпуске желательна подсоединить к сливному патрубку шланг).

9.3. Очистка от накипи

После снятия крышки всегда рекомендуется выполнять сборку с новым уплотнителем! При очистке нужно следить за тем, чтобы не повредить защитное покрытие!

Очистка выполняется механическим способом, другая очистка или дезинфекции не требуется. Удаление накипи считается профилактической процедурой и не покрывается гарантией, однако из-за необходимости размыкания электроцепи повторное включение (с проверкой электрических соединений) может выполняться только специалистом.

9.4. Электроника

Для ее замены бак необходимо обесточить, ее можно заменять только отключив электрическую цепь! На рисунке 12.4. показана панель управления (12.4.a), панель электропитания (12.4.b), соединительный кабель (12.4.c) и цоколь датчика температуры (12.4.d).

9.5. Нагреватель

Для его замены бак должен быть отключен от напряжения, его можно заменить, только разомкнув электрическую цепь! Для того, чтобы заменить керамический нагревательный элемент (трубчатый корпус нагревателя) нет необходимости опорожнять бак и снимать крышку. В этом исполнении нагреватель размещен в эмалированном стальном корпусе, защищенном от внешних воздействий, таким образом, нагревательный элемент не контактирует непосредственно с водой. Благодаря этой конструкции не происходит сбоев из-за образования накипи, а ожидаемый срок службы анода дольше, чем в случае традиционных конструкций трубчатых нагревателей. Настоящий вариант рекомендуется специально для территорий, характеризующихся жесткой водой.

9.6. Активный анод

Водонагреватель дополнительно защищен от коррозии активным анодом. Срок службы активного анода зависит от качества воды и условий эксплуатации. Состояние анода в любом случае необходимо проверять при удалении накипи, но не реже одного раза в два года! Для его замены бак должен быть отключен от напряжения, замену можно выполнять только после размыкания электрической цепи и снятия крышки! После снятия крышки всегда рекомендуется выполнять сборку с новым уплотнителем! Дату повторной проверки определяет механик. Если диаметр анода даже только в одном месте уменьшается на 10 мм, его необходимо заменить. После замены активного анода его заземление должно быть восстановлено до исходного состояния. Чрезвычайно важно, чтобы между активным анодом и винтом заземления был хороший металлический контакт.

9.7. Защита от замерзания

Вывод агрегата из рабочего режима обеспечивается путем полного опорожнения накопительного бака при отключенном напряжении! В случае повторного ввода в эксплуатацию убедитесь, что агрегат заполнен водой, прежде чем подключать его к электросети!

9.8. Сводная таблица периодических проверок

Каждые два месяца	Каждые два года
Проверка предохранительного клапана	Удаление накипи
	Проверка активного анода
	Проверка нагревателя
	Проверка гидравлического подключения
	Проверка состояния электрооборудования

10. ТЕХНИЧЕСКИЕ ХАРАКТЕРИСТИКИ

Тип	C50S	C80S	C120S	C150S	C200S
Предназначение	Водонагреватель закрытого типа кубический				
Тип размещения	Настенный вертикальный				
Объем [л]	50	80	120	150	200
Напряжение [В]	230V/50Hz				
Степень защиты	IP X4				
Мощность нагрева [Вт]	1200	2400			
Тип нагревательного элемента	Керамический				
Потребляемая мощность [А]	6	11			
Время нагрева от 15°C до 65°C [час]	2.63	2.11	3.16	3.95	5.27
Энергопотребление в режиме ожидания [кВтч/24 часа]	0.94	1.1	1.38	1.56	1.6
Подключение воды	G1/2			G3/4	
Номинальное рабочее давление [МПа]	0.6				
Наибольшее давление открытия предохранительного клапана [МПа]	0.7				
Встроенные элементы безопасности и управления	Электронный регулятор температуры, электромеханический ограничитель температуры, комбинированный предохранительный клапан				
Прочая защита	Активная анодная защита от коррозии				
Класс защиты от поражения электрическим током	I.				
Основные предписания, относящиеся к продукту	MSZ EN 60335-1, MSZ EN 60335-2-21				
Требования к складированию и транспортировке	MSZ EN 60721-3				

11. ÁBRAGYŰJTEMÉNY / DRAWINGS / ABBILDUNGSSAMMLUNG / FIGURES / РИСУНКИ

11.1. KÜLSŐ MÉRETEK, FELFOGATÁSI PONTOK / EXTERNAL DIMENSIONS, MOUNTING POINTS / AUSSENMASSE, GREIFPUNKTE / DIMENSIONS EXTÉRIEURES, POINTS DE PRÉHENSION / НАРУЖНЫЕ РАЗМЕРЫ, МОНТАЖНЫЕ ТОЧКИ

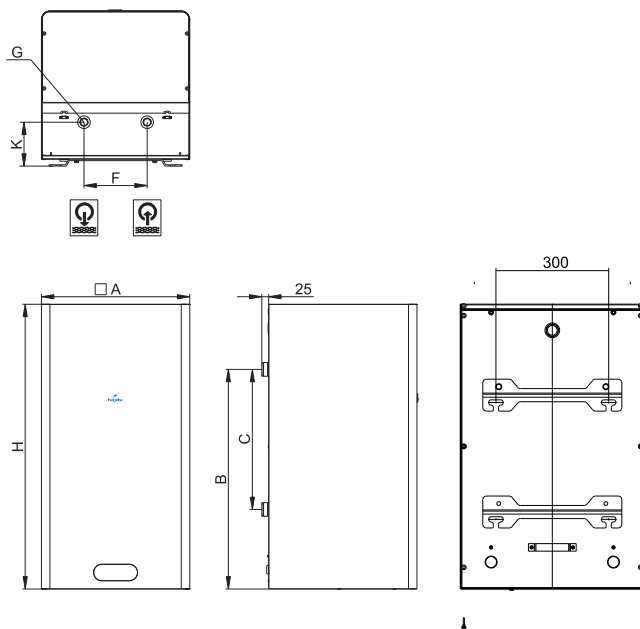

Típus /
Type /
Typen /
Types

	H	A	B	C	F	G	K
C50S	587	490	367	-	100	1/2	100
C80S	757	490	537	-	100	1/2	100
C120S	1037	490	817	-	100	1/2	100
C150S	1037	540	800	510	230	3/4	160
C200S	1324	540	1090	802	230	3/4	160

11.2. ELEKTROMOS BEKÖTÉS / ELECTRICAL CONNECTION / STROMANSCHLUSS / RACCORDMENT ÉLECTRIQUE / ЭЛЕКТРИЧЕСКОЕ ПОДКЛЮЧЕНИЕ

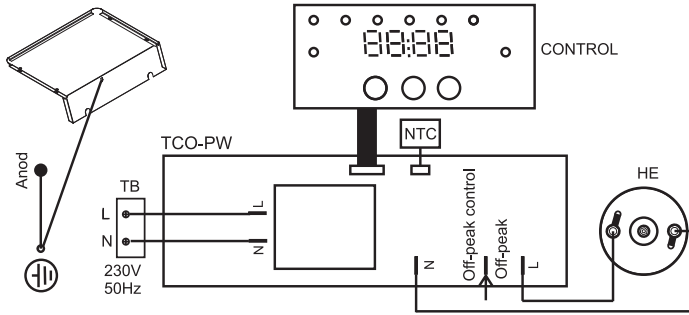

11.3. ÉPÜLETGÉPÉSZETI BEKÖTÉS / ENGINEERING CONNECTION / ANSCHLUSS IM GEBÄUDE-TECHNISCHEN SYSTEM / RACCORDÉMENT ÉQUIPEMENT TECHNIQUE / ПОДКЛЮЧЕНИЕ К ИНЖЕНЕРНО-ТЕХНИЧЕСКИМ СЕТЯМ

Hidraulikus bekötés / Hydraulic connection / Hydraulischer Anschluss / Raccordement hydraulique / Гидравлическое подключение

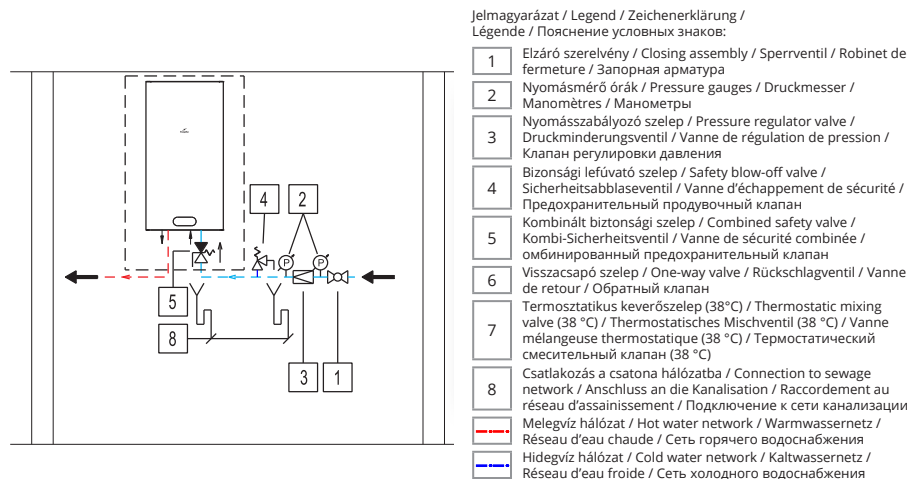

Forrázás elleni védelemmel ellátott hidraulikus bekötés / Hydraulic connection with hot water protection /
Hydraulischer Anschluss mit Verbrühschutz / Raccordement hydraulique équipé d'une protection anti-ébullissement /
Гидравлическое подключение с защитой от ожогов

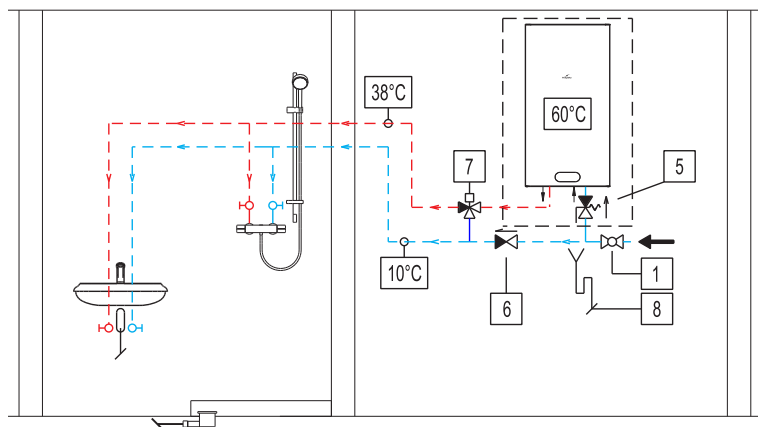

12. SZERELÉSI SORREND / SEQUENCE OF INSTALLATION / MONTAGEREIHENFOLGE / PROCÉDURE DE MONTAGE / ПОСЛЕДОВАТЕЛЬНОСТЬ УСТАНОВКИ

12.1.

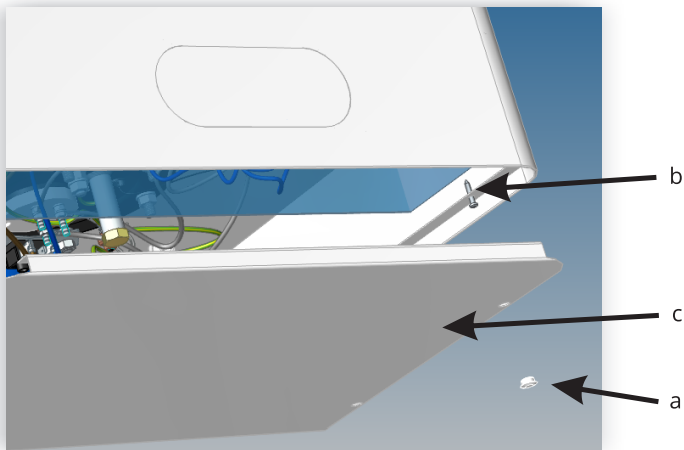

12.2.

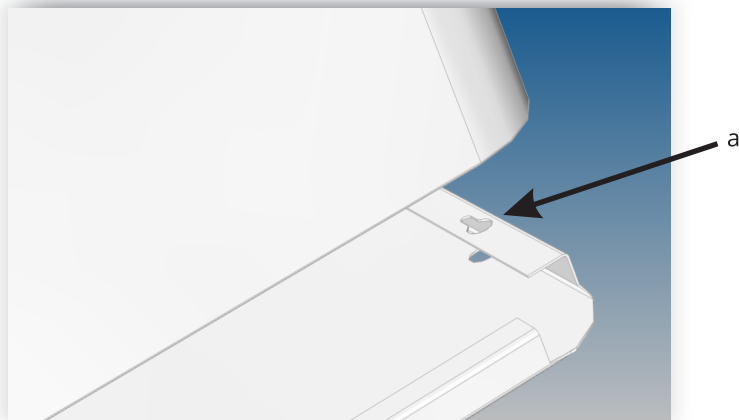

12.3.

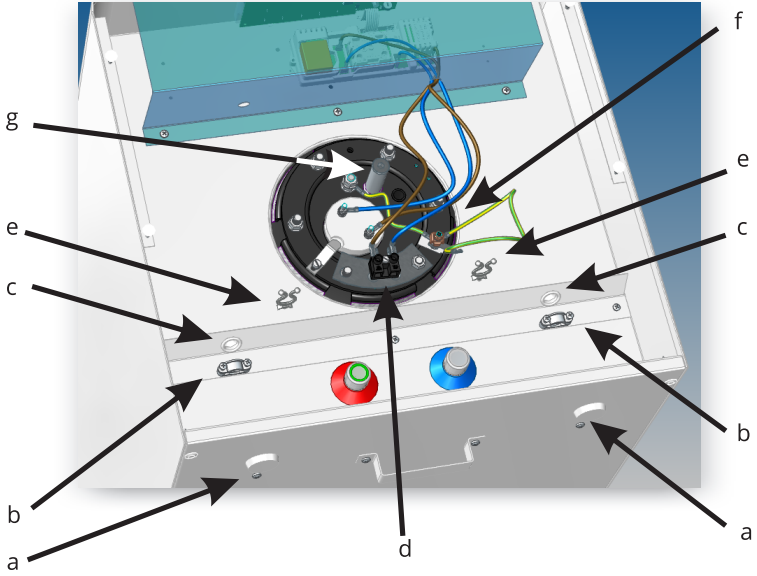

12.4.

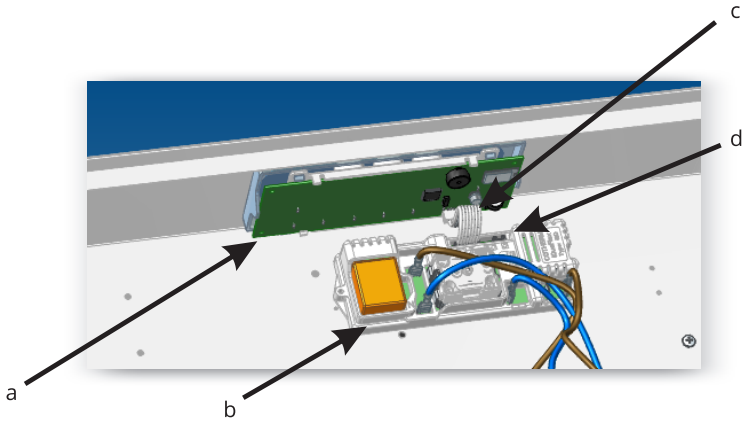

Jegyzetek / Notes / Aufzeichnungen / Notes / Ноты

EU Megfelelőségi Nyilatkozat/EU Declaration of Conformity/
EU Konformitätserklärung/Déclaration de conformité UE/
Декларация о соответствии нормам ЕС/Prohlášení o shodě EU/Declarație de conformitate UE

HAJDU Hajdúsági Ipari Zrt.

Cím/address/Adresse/adresse/адрес/adresa/adresa: H-4243 Téglás, Hrsz.: 0135/9
Telefon/telephone/Telefon/téléphone/телефон/telefon/telefon: +36/52-582-700
Fax/факс: +36/52-384-126
E-mail/Электронная почта: hajdu@hajdurt.hu

kijelenti, hogy ez a megfelelőségi nyilatkozat a kizárólagos felelőssége mellett került kiadásra, és a következő termékre vonatkozik / declares that this declaration of conformity was issued under its sole responsibility, and applies to the following products / erklärt hiermit, dass sie die alleinige Verantwortung für die Ausstellung der vorliegenden Konformitätserklärung übernimmt, die sich auf folgendes Produkt bezieht / déclare que la présente déclaration de conformité a été délivrée sous sa responsabilité exclusive et concerne le produit dont les caractéristiques sont détaillées ci-après / настоящим заявляет, что декларация соответствия выдана при исключительной ответственности, и её действие распространяется на следующую продукцию / výše uvedená společnost prohlašuje, že toto prohlášení o shodě bylo vystaveno výhradně na vlastní odpovědnost a vztahuje se na níže uvedené výrobky / declară pe propria răspundere că prezenta declarație de conformitate a fost eliberată sub răspunderea ei exclusivă cu referire la următoarele produse:

Megnevezés/Name/Bezeichnung/Désignation/Наименование/Název/Denumirea:

Zártrendszerű elektromos forróvíztároló / closed electric water heater / Elektro-Warmwasserspeicher mit geschlossenem System / chauffe-eau électriques à circuit fermé / водонагреватели настенные электрические / elektrický uzavřený zásobník horké vody / rezervor electric pentru apă caldă, în circuit închis

Típus/Type/Typ/Modèle/Модель/Typ/Tip: C50S, C80S, C120S, C150S, C200S

A nyilatkozat tárgya / object of the declaration / Gegenstand der Erklärung / Objet de la déclaration / Предмет декларации / Předmět prohlášení / Obiectul declarației:

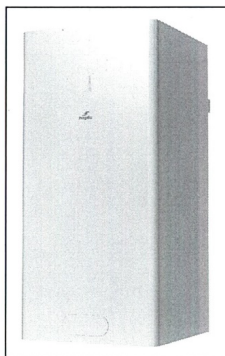

C...S

A fent ismertetett nyilatkozat tárgya megfelel a vonatkozó uniós harmonizációs jogszabályoknak / the object of the declaration described above is in conformity with the relevant Union harmonisation legislation / Der oben beschriebene Gegenstand der Erklärung erfüllt die einschlägigen Harmonisierungsrechtsvorschriften der Union / L'objet de la déclaration détaillée ci-haut est conforme aux exigences définies dans les dispositions législatives d'harmonisation applicables de l'Union européenne / Вышеуказанная продукция, являющаяся предметом настоящей декларации, соответствует гармонизированным нормам Европейского Союза / Předmět výše uvedeného prohlášení splňuje příslušné harmonizační právní předpisy Unie/Obiectul declarației prezentate mai sus se conformează legislației comunitare de armonizare în cauză:

- 2014/35/EU irányelv/directive/Richtlinie/directive/Директива/směrnice/directiva (LVD)
- 2014/30/EU irányelv/directive/Richtlinie/directive/Директива/směrnice/directiva (EMC)
- 2009/125/EC irányelv/directive/Richtlinie/directive/Директива/směrnice/directiva (ErP)
- 2011/65/EU irányelv/directive/Richtlinie/directive/Директива/směrnice/directiva (RoHS)

Az alkalmazott harmonizált szabványok és egyéb műszaki leírások / Applied harmonized standards and other technical descriptions / Angewandte harmonisierte Normen und sonstige technische Beschreibungen / Les normes harmonisées et les spécifications techniques appliquées sont les suivantes / Применяемые гармонизированные стандарты и иные технические описания / Aplikované harmonizované normy a další technické popisy / Standardele de armonizare aplicate și alte descrieri tehnice:

EN 60335-1:2012+A11+A12, EN 60335-2-21:2003+A1+A2, EN 62233:2008,
EN 55014-1:2006+A1+A2, EN 55014-2:2015, EN 61000-3-2:2014, EN 61000-3-3:2013,
EN 61000-6-3:2007+A1

A nyilatkozatot a HAJDU Hajdúsági Ipari Zrt. nevében és megbízásából írták alá / declaration signed on behalf of, and on the commission of, HAJDU Hajdúsági Ipari Zrt. / Die Erklärung wurde im Namen und im Auftrage der HAJDU Hajdúsági Ipari Zrt. unterzeichnet von / la présente déclaration a été signée au nom et pour le compte de la société HAJDU Hajdúsági Ipari Zrt. / От имени и по поручению ЗАО HAJDU Hajdúsági Ipari Zrt. декларацию подписали / Prohlášení bylo podepsáno jménem a v pověření společnosti HAJDU Hajdúsági Ipari Zrt. / Declarația a fost semnată la cererea și în numele Societății HAJDU Hajdúsági Ipari Zrt.:

Téglás, 2018.07.30.

HAJDU Hajdúsági Ipari Zrt.
H-4243 Téglás, hrsz.: 0135/9
Cégjegyzékszám: 09-10-000396
Adószám: 13560281-2-00
Szécsz.: 11800006-00000000-16034230
-24-

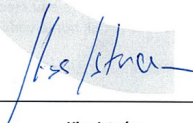

Kiss István

Műszaki vezető/Technical manager/
Technischer Leiter/Responsable technique/
Руководитель по технической части/
Technický vedoucí/Manager tehnic



HAJDU Hajdúsági Ipari Zrt.

4243 Téglás, Külterület 0135/9. hrsz.
Tel.: 06(52) 582-787 Fax: 06(52) 384-126
vevoszolgalat@hajdurt.hu
www.hajdurt.hu